



EN

ES

FR

DE

PT

Quick Start Guide (Check out behringer.com for Full Manual)



iNUKE NU12000

Ultra-Lightweight, High-Density 12000-Watt Power Amplifier

EN

EN Important Safety Instructions





 Terminals marked with this symbol carry electrical current of sufficient magnitude to constitute risk of electric shock. Use only high-quality professional speaker cables with ¼" TS or twist-locking plugs pre-installed. All other installation or modification should be performed only by qualified personnel.

 This symbol, wherever it appears, alerts you to the presence of uninsulated dangerous voltage inside the enclosure - voltage that may be sufficient to constitute a risk of shock.

 This symbol, wherever it appears, alerts you to important operating and maintenance instructions in the accompanying literature. Please read the manual.

 **Caution**
To reduce the risk of electric shock, do not remove the top cover (or the rear section). No user serviceable parts inside. Refer servicing to qualified personnel.

 **Caution**
To reduce the risk of fire or electric shock, do not expose this appliance to rain and moisture. The apparatus shall not be exposed to dripping or splashing liquids and no objects filled with liquids, such as vases, shall be placed on the apparatus.

 **Caution**
These service instructions are for use by qualified service personnel only. To reduce the risk of electric shock do not perform any servicing other than that contained in the operation instructions. Repairs have to be performed by qualified service personnel.

1. Read these instructions.
2. Keep these instructions.
3. Heed all warnings.
4. Follow all instructions.
5. Do not use this apparatus near water.
6. Clean only with dry cloth.
7. Do not block any ventilation openings. Install in accordance with the manufacturer's instructions.
8. Do not install near any heat sources such as radiators, heat registers, stoves, or other apparatus (including amplifiers) that produce heat.

9. Do not defeat the safety purpose of the polarized or grounding-type plug. A polarized plug has two blades with one wider than the other. A grounding-type plug has two blades and a third grounding prong. The wide blade or the third prong are provided for your safety. If the provided plug does not fit into your outlet, consult an electrician for replacement of the obsolete outlet.

10. Protect the power cord from being walked on or pinched particularly at plugs, convenience receptacles, and the point where they exit from the apparatus.

11. Use only attachments/accessories specified by the manufacturer.



12. Use only with the cart, stand, tripod, bracket, or table specified by the manufacturer, or sold with the apparatus. When a cart is used, use caution when moving the cart/apparatus combination to avoid

injury from tip-over.

13. Unplug this apparatus during lightning storms or when unused for long periods of time.

14. Refer all servicing to qualified service personnel. Servicing is required when the apparatus has been damaged in any way, such as power supply cord or plug is damaged, liquid has been spilled or objects have fallen into the apparatus, the apparatus has been exposed to rain or moisture, does not operate normally, or has been dropped.

15. The apparatus shall be connected to a MAINS socket outlet with a protective earthing connection.

16. Where the MAINS plug or an appliance coupler is used as the disconnect device, the disconnect device shall remain readily operable.



LEGAL DISCLAIMER

TECHNICAL SPECIFICATIONS AND APPEARANCES ARE SUBJECT TO CHANGE WITHOUT NOTICE AND ACCURACY IS NOT GUARANTEED. BEHRINGER, KLARK TEKNIK, MIDAS, BUGERA, AND TURBOSOUND ARE PART OF THE MUSIC GROUP (MUSIC-GROUP.COM). ALL TRADEMARKS ARE THE PROPERTY OF THEIR RESPECTIVE OWNERS. MUSIC GROUP ACCEPTS NO LIABILITY FOR ANY LOSS WHICH MAY BE SUFFERED BY ANY PERSON WHO RELIES EITHER WHOLLY OR IN PART UPON ANY DESCRIPTION, PHOTOGRAPH OR STATEMENT CONTAINED HEREIN. COLORS AND SPECIFICATIONS MAY VARY FROM ACTUAL PRODUCT. MUSIC GROUP PRODUCTS ARE SOLD THROUGH AUTHORIZED FULLFILLERS AND RESELLERS ONLY. FULLFILLERS AND RESELLERS ARE NOT AGENTS OF MUSIC GROUP AND HAVE ABSOLUTELY NO AUTHORITY

TO BIND MUSIC GROUP BY ANY EXPRESS OR IMPLIED UNDERTAKING OR REPRESENTATION. THIS MANUAL IS COPYRIGHTED. NO PART OF THIS MANUAL MAY BE REPRODUCED OR TRANSMITTED IN ANY FORM OR BY ANY MEANS, ELECTRONIC OR MECHANICAL, INCLUDING PHOTOCOPYING AND RECORDING OF ANY KIND, FOR ANY PURPOSE, WITHOUT THE EXPRESS WRITTEN PERMISSION OF MUSIC GROUP IP LTD.

ALL RIGHTS RESERVED.
© 2013 MUSIC Group IP Ltd.
Trident Chambers, Wickhams Cay, P.O. Box 146, Road Town, Tortola, British Virgin Islands

LIMITED WARRANTY

For the applicable warranty terms and conditions and additional information regarding MUSIC Group's Limited Warranty, please see complete details online at www.music-group.com/warranty.

ES Instrucciones de seguridad





 Las terminales marcadas con este símbolo transportan corriente eléctrica de magnitud suficiente como para constituir un riesgo de descarga eléctrica. Utilice solo cables de altavoz profesionales y de alta calidad con conectores TS de 6,3 mm o de bayoneta prefijados. Cualquier otra instalación o modificación debe ser realizada únicamente por un técnico cualificado.

 Este símbolo, siempre que aparece, le advierte de la presencia de voltaje peligroso sin aislar dentro de la caja; este voltaje puede ser suficiente para constituir un riesgo de descarga.

 Este símbolo, siempre que aparece, le advierte sobre instrucciones operativas y de mantenimiento que aparecen en la documentación adjunta. Por favor, lea el manual.

 **Atención**
Para reducir el riesgo de descarga eléctrica, no quite la tapa (o la parte posterior). No hay piezas en el interior del equipo que puedan ser reparadas por el usuario. Si es necesario, póngase en contacto con personal cualificado.

 **Atención**
Para reducir el riesgo de incendio o descarga eléctrica, no exponga este aparato a la lluvia, humedad o alguna otra fuente que pueda salpicar o derramar algún líquido sobre el aparato. No coloque ningún tipo de recipiente para líquidos sobre el aparato.

 **Atención**
Las instrucciones de servicio deben llevarlas a cabo exclusivamente personal cualificado. Para evitar el riesgo de una descarga eléctrica, no realice reparaciones que no se encuentren descritas en el manual de operaciones. Las reparaciones deben ser realizadas exclusivamente por personal cualificado.

1. Lea las instrucciones.
2. Conserve estas instrucciones.
3. Preste atención a todas las advertencias.
4. Siga todas las instrucciones.
5. No use este aparato cerca del agua.
6. Limpie este aparato con un paño seco.
7. No bloquee las aberturas de ventilación. Instale el equipo de acuerdo con las instrucciones del fabricante.

8. No instale este equipo cerca de fuentes de calor tales como radiadores, acumuladores de calor, estufas u otros aparatos (incluyendo amplificadores) que puedan producir calor.

9. No elimine o deshabilite nunca la conexión a tierra del aparato o del cable de alimentación de corriente. Un enchufe polarizado tiene dos polos, uno de los cuales tiene un contacto más ancho que el otro. Una clavija con puesta a tierra dispone de tres contactos: dos polos y la puesta a tierra. El contacto ancho y el tercer contacto, respectivamente, son los que garantizan una mayor seguridad. Si el enchufe suministrado con el equipo no concuerda con la toma de corriente, consulte con un electricista para cambiar la toma de corriente obsoleta.

10. Coloque el cable de suministro de energía de manera que no pueda ser pisado y que esté protegido de objetos afilados. Asegúrese de que el cable de suministro de energía esté protegido, especialmente en la zona de la clavija y en el punto donde sale del aparato.

11. Use únicamente los dispositivos o accesorios especificados por el fabricante.



12. Use únicamente la carretilla, plataforma, trípode, soporte o mesa especificados por el fabricante o suministrados junto con el equipo. Al transportar el equipo, tenga cuidado para evitar daños y caídas al tropezar con algún obstáculo.

13. Desenchufe el equipo durante tormentas o si no va a utilizarlo durante un periodo largo.

14. Confíe las reparaciones únicamente a servicios técnicos cualificados. La unidad requiere mantenimiento siempre que haya sufrido algún daño, si el cable de suministro de energía o el enchufe presentaran daños, se hubiera derramado un líquido o hubieran caído objetos dentro del equipo, si el aparato hubiera estado expuesto a la humedad o la lluvia, si ha dejado de funcionar de manera normal o si ha sufrido algún golpe o caída.

15. Al conectar la unidad a la toma de corriente eléctrica asegúrese de que la conexión disponga de una unión a tierra.

16. Si el enchufe o conector de red sirve como único medio de desconexión, éste debe ser accesible fácilmente.



NEGACIÓN LEGAL

LAS ESPECIFICACIONES TÉCNICAS Y LA APARIENCIA EXTERIOR ESTÁN SUJETAS A CAMBIOS SIN PREVIO AVISO Y NO PODEMOS GARANTIZAR LA TOTAL EXACTITUD DE TODO LO QUE APARECE AQUÍ. BEHRINGER, KLARK TEKNIK, MIDAS, BUGERA, Y TURBOSOUND SON PARTE DEL GRUPO MUSIC GROUP (MUSIC-GROUP.COM). TODAS LAS MARCAS REGISTRADAS SON PROPIEDAD DE SUS RESPECTIVOS DUEÑOS. MUSIC GROUP NO ACEPTA NINGÚN TIPO DE RESPONSABILIDAD POR POSIBLES DAÑOS Y PERJUICIOS SUFRIDOS POR CUALQUIER PERSONA QUE SE HAYA BASADO COMPLETAMENTE O EN PARTE EN LAS DESCRIPCIONES, FOTOGRAFÍAS O EXPLICACIONES QUE APARECEN EN ESTE DOCUMENTO. LOS COLORES Y ESPECIFICACIONES TÉCNICAS PUEDEN VARIAR LIGERAMENTE DE UN PRODUCTO A OTRO. LOS PRODUCTOS MUSIC GROUP SON COMERCIALIZADOS ÚNICAMENTE A TRAVÉS DE DISTRIBUIDORES OFICIALES. LOS DISTRIBUIDORES Y MAYORISTAS NO SON AGENTES DE MUSIC GROUP, POR LO QUE NO ESTÁN AUTORIZADOS A CONCEDER NINGÚN TIPO DE CONTRATO O GARANTÍA QUE OBLIGUE A MUSIC GROUP DE FORMA EXPRESA O IMPLÍCITA. ESTE MANUAL ESTÁ PROTEGIDO POR LAS LEYES DEL COPYRIGHT. ESTE MANUAL NO PUEDE SER REPRODUCIDO O TRANSMITIDO, NI COMPLETO NI EN PARTE, POR NINGÚN TIPO DE MEDIO, TANTO SI ES ELECTRÓNICO COMO MECÁNICO, INCLUYENDO EL FOTOCOPIADO O REGISTRO DE CUALQUIER TIPO Y PARA CUALQUIER FIN, SIN LA AUTORIZACIÓN EXPRESA Y POR ESCRITO DE MUSIC GROUP IP LTD.

RESERVADOS TODOS LOS DERECHOS.

© 2013 MUSIC Group IP Ltd.
Trident Chambers, Wickhams Cay, P.O. Box 146, Road Town, Tortola, British Virgin Islands

GARANTÍA LIMITADA

Si quiere conocer los detalles y condiciones aplicables de la garantía así como información adicional sobre la Garantía limitada de MUSIC group, consulte online toda la información en la web www.music-group.com/warranty.

EN

ES

FR Consignes de sécurité

Les points repérés par ce symbole portent une tension électrique suffisante pour constituer un risque d'électrocution.

Utilisez uniquement des câbles d'enceintes professionnels de haute qualité avec fiches Jack mono 6,35 mm ou fiches à verrouillages déjà installées. Toute autre installation ou modification doit être effectuée uniquement par un personnel qualifié.



Ce symbole avertit de la présence d'une tension dangereuse et non isolée à l'intérieur de l'appareil - elle peut provoquer des chocs électriques.

**Attention**

Ce symbole signale les consignes d'utilisation et d'entretien ! Tien importantes dans la documentation fournie. Lisez les consignes de sécurité du manuel d'utilisation de l'appareil.

**Attention**

Pour éviter tout risque de choc électrique, ne pas ouvrir le capot de l'appareil ni démonter le panneau arrière. L'intérieur de l'appareil ne possède aucun élément réparable par l'utilisateur. Laisser toute réparation à un professionnel qualifié.

**Attention**

Pour réduire les risques de feu et de choc électrique, n'exposez pas cet appareil à la pluie, à la moisissure, aux gouttes ou aux éclaboussures. Ne posez pas de récipient contenant un liquide sur l'appareil (un vase par exemple).

**Attention**

Ces consignes de sécurité et d'entretien sont destinées à un personnel qualifié. Pour éviter tout risque de choc électrique, n'effectuez aucune réparation sur l'appareil qui ne soit décrite par le manuel d'utilisation. Les éventuelles réparations doivent être effectuées uniquement par un technicien spécialisé.

1. Lisez ces consignes.
2. Conservez ces consignes.
3. Respectez tous les avertissements.
4. Respectez toutes les consignes d'utilisation.
5. N'utilisez jamais l'appareil à proximité d'un liquide.
6. Nettoyez l'appareil avec un chiffon sec.
7. Veillez à ne pas empêcher la bonne ventilation de l'appareil via ses ouïes de ventilation. Respectez les consignes du fabricant concernant l'installation de l'appareil.

8. Ne placez pas l'appareil à proximité d'une source de chaleur telle qu'un chauffage, une cuisinière ou tout appareil dégageant de la chaleur (y compris un ampli de puissance).

9. Ne supprimez jamais la sécurité des prises bipolaires ou des prises terre. Les prises bipolaires possèdent deux contacts de largeur différente. Le plus large est le contact de sécurité. Les prises terre possèdent deux contacts plus une mise à la terre servant de sécurité. Si la prise du bloc d'alimentation ou du cordon d'alimentation fourni ne correspond pas à celles de votre installation électrique, faites appel à un électricien pour effectuer le changement de prise.

10. Installez le cordon d'alimentation de telle façon que personne ne puisse marcher dessus et qu'il soit protégé d'arêtes coupantes. Assurez-vous que le cordon d'alimentation est suffisamment protégé, notamment au niveau de sa prise électrique et de l'endroit où il est relié à l'appareil; cela est également valable pour une éventuelle rallonge électrique.

11. Utilisez exclusivement des accessoires et des appareils supplémentaires recommandés par le fabricant.



12. Utilisez exclusivement des chariots, des diables, des présentoirs, des pieds et des surfaces de travail recommandés par le fabricant ou livrés avec le produit.

Déplacez précautionneusement tout chariot ou diable chargé pour éviter d'éventuelles blessures en cas de chute.

13. Débranchez l'appareil de la tension secteur en cas d'orage ou si l'appareil reste inutilisé pendant une longue période de temps.

14. Les travaux d'entretien de l'appareil doivent être effectués uniquement par du personnel qualifié. Aucun entretien n'est nécessaire sauf si l'appareil est endommagé de quelque façon que ce soit (dommages sur le cordon d'alimentation ou la prise par exemple), si un liquide ou un objet a pénétré à l'intérieur du châssis, si l'appareil a été exposé à la pluie ou à l'humidité, s'il ne fonctionne pas correctement ou à la suite d'une chute.

15. L'appareil doit être connecté à une prise secteur dotée d'une protection par mise à la terre.



16. La prise électrique ou la prise IEC de tout appareil dénué de bouton marche/arrêt doit rester accessible en permanence.

DÉNI LÉGAL

CARACTÉRISTIQUES TECHNIQUES ET APPARENCE SUJETTES À MODIFICATIONS SANS PRÉAVIS. PRÉCISION NON GARANTIE. BEHRINGER, KLARK TEKNIK, MIDAS, BUGERA, ET TURBOSOUND FONT PARTIE DU MUSIC GROUP (MUSIC-GROUP.COM). TOUTES LES MARQUES DÉPOSÉES SONT LA PROPRIÉTÉ DE LEURS PROPRIÉTAIRES RESPECTIFS. LA SOCIÉTÉ MUSIC GROUP N'ACCÈPTE AUCUNE RESPONSABILITÉ DANS LES ÉVENTUELS DOMMAGES OU PERTES SUBIS PAR UN TIERS EN SE BASANT EN ENTIER OU EN PARTIE SUR LES DESCRIPTIONS, PHOTOGRAPHIES OU DÉCLARATIONS CONTENUES DANS CE DOCUMENT. LES COULEURS ET CARACTÉRISTIQUES PEUVENT VARIER LÉGÈREMENT DE CELLES DU PRODUIT. LES PRODUITS MUSIC GROUP NE SONT VENDUS QUE PAR LE BIAIS DE REVENDEURS AGRÉÉS. LES DISTRIBUTEURS ET LES REVENDEURS NE SONT PAS AGENTS DE MUSIC GROUP ET N'ONT ABSOLUMENT AUCUNE AUTORITÉ POUR ENGAGER OU REPRÉSENTER LA SOCIÉTÉ MUSIC GROUP DE FAÇON IMPLICITE, EXPLICITE OU INDIRECTE. CE MODE D'EMPLOI EST PROTÉGÉ PAR DROITS D'AUTEURS. IL EST INTERDIT DE TRANSMETTRE OU DE COPIER CE MODE D'EMPLOI SOUS QUELLE FORME QUE CE SOIT, PAR QUEL MOYEN QUE CE SOIT, ÉLECTRONIQUE OU MÉCANIQUE, CE QUI COMPREND LES MOYENS DE PHOTOCOPIE ET D'ENREGISTREMENT DE QUELLE FAÇON QUE CE SOIT, QUEL QUE SOIT LE BUT, SANS LA PERMISSION ÉCRITE EXPRESSE DE MUSIC GROUP IP LTD.

TOUS DROITS RÉSERVÉS.

© 2013 MUSIC Group IP Ltd.

Trident Chambers, Wickhams Cay, P.O. Box 146, Road Town, Tortola, Iles Vierges Britanniques

GARANTIE LIMITÉE

Pour connaître les termes et conditions de garantie applicables, ainsi que les informations supplémentaires et détaillées sur la Garantie Limitée de MUSIC Group, consultez le site Internet www.music-group.com/warranty.

DE Wichtige Sicherheitshinweise**Vorsicht**

Die mit dem Symbol markierten Anschlüsse führen so viel Spannung, dass die Gefahr eines Stromschlags besteht. Verwenden Sie nur hochwertige, professionelle Lautsprecherkabel mit vorinstallierten 6,35 mm MONO-Klinkensteckern oder Lautsprecherstecker mit Drehverriegelung. Alle anderen Installationen oder Modifikationen sollten nur von qualifiziertem Fachpersonal ausgeführt werden.

**Achtung**

Um eine Gefährdung durch Stromschlag auszuschließen, darf die Geräteabdeckung bzw. Geräterückwand nicht abgenommen werden. Im Innern des Geräts befinden sich keine vom Benutzer reparierbaren Teile. Reparaturarbeiten dürfen nur von qualifiziertem Personal ausgeführt werden.

**Achtung**

Um eine Gefährdung durch Feuer bzw. Stromschlag auszuschließen, darf dieses Gerät weder Regen oder Feuchtigkeit ausgesetzt werden noch sollten Spritzwasser oder tropfende Flüssigkeiten in das Gerät gelangen können. Stellen Sie keine mit Flüssigkeit gefüllten Gegenstände, wie z. B. Vasen, auf das Gerät.

**Achtung**

Die Service-Hinweise sind nur durch qualifiziertes Personal zu befolgen. Um eine Gefährdung durch Stromschlag zu vermeiden, führen Sie bitte keinerlei Reparaturen an dem Gerät durch, die nicht in der Bedienungsanleitung beschrieben sind. Reparaturen sind nur von qualifiziertem Fachpersonal durchzuführen.

1. Lesen Sie diese Hinweise.
2. Bewahren Sie diese Hinweise auf.
3. Beachten Sie alle Warnhinweise.
4. Befolgen Sie alle Bedienungshinweise.
5. Betreiben Sie das Gerät nicht in der Nähe von Wasser.
6. Reinigen Sie das Gerät mit einem trockenen Tuch.
7. Blockieren Sie nicht die Belüftungsschlitze. Beachten Sie beim Einbau des Gerätes die Herstellerhinweise.
8. Stellen Sie das Gerät nicht in der Nähe von Wärmequellen auf. Solche Wärmequellen sind z. B. Heizkörper, Herde oder andere Wärme erzeugende Geräte (auch Verstärker).
9. Entfernen Sie in keinem Fall die Sicherheitsvorrichtung von Zweipol- oder geerdeten Steckern. Ein Zweipolstecker hat zwei unterschiedlich breite Steckkontakte. Ein geerdeter Stecker hat zwei Steckkontakte und einen dritten Erdungskontakt. Der breitere Steckkontakt oder der zusätzliche

Erdungskontakt dient Ihrer Sicherheit. Falls das mitgelieferte Steckerformat nicht zu Ihrer Steckdose passt, wenden Sie sich bitte an einen Elektriker, damit die Steckdose entsprechend ausgetauscht wird.

10. Verlegen Sie das Netzkabel so, dass es vor Tritten und scharfen Kanten geschützt ist und nicht beschädigt werden kann. Achten Sie bitte insbesondere im Bereich der Stecker, Verlängerungskabel und an der Stelle, an der das Netzkabel das Gerät verlässt, auf ausreichenden Schutz.

11. Das Gerät muss jederzeit mit intaktem Schutzleiter an das Stromnetz angeschlossen sein.

12. Sollte der Hauptnetzstecker oder eine Gerätesteckdose die Funktionseinheit zum Abschalten sein, muss diese immer zugänglich sein.

13. Verwenden Sie nur Zusatzgeräte/Zubehörteile, die laut Hersteller geeignet sind.



14. Verwenden Sie nur Wagen, Standvorrichtungen, Stative, Halter oder Tische, die vom Hersteller benannt oder im Lieferumfang des Geräts enthalten sind. Falls Sie einen

Wagen benutzen, seien Sie vorsichtig beim Bewegen der Wagen-Gerätkombination, um Verletzungen durch Stolpern zu vermeiden.

15. Ziehen Sie den Netzstecker bei Gewitter oder wenn Sie das Gerät längere Zeit nicht benutzen.

16. Lassen Sie alle Wartungsarbeiten nur von qualifiziertem Service-Personal ausführen. Eine Wartung ist notwendig, wenn das Gerät in irgendeiner Weise beschädigt wurde (z. B. Beschädigung des Netzkabels oder Steckers), Gegenstände oder Flüssigkeit in das Geräteinnere gelangt sind, das Gerät Regen oder Feuchtigkeit ausgesetzt wurde, das Gerät nicht ordnungsgemäß funktioniert oder auf den Boden gefallen ist.



17. Korrekte Entsorgung dieses Produkts: Dieses Symbol weist darauf hin, das Produkt entsprechend der WEEE Richtlinie (2002/96/EC) und der jeweiligen nationalen Gesetze nicht zusammen mit Ihren

Haushaltsabfällen zu entsorgen. Dieses Produkt sollte bei einer autorisierten Sammelstelle für Recycling elektrischer und elektronischer Geräte (EEE) abgegeben werden. Wegen bedenklicher Substanzen, die generell mit elektrischen und elektronischen Geräten in Verbindung stehen, könnte eine unsachgemäße Behandlung dieser Abfallart eine negative Auswirkung auf Umwelt und Gesundheit haben. Gleichzeitig gewährleistet Ihr Beitrag zur richtigen Entsorgung dieses Produkts die effektive Nutzung natürlicher Ressourcen. Für weitere Informationen zur Entsorgung Ihrer Geräte bei einer Recycling-Stelle nehmen Sie bitte Kontakt zum zuständigen städtischen Büro, Entsorgungsamt oder zu Ihrem Haushaltsabfallentsorger auf.

HAFTUNGS-AUSSCHLUSS

TECHNISCHE DATEN UND ERSCHENUNGSBILD KÖNNEN UNANGEKÜNDIGT GEÄNDERT WERDEN. IRRTÜMER BLEIBEN VORBEHALTEN. BEHRINGER, KLARK TEKNIK, MIDAS, BUGERA UND TURBOSOUND SIND TEIL DER MUSIC GROUP (MUSIC-GROUP.COM). ALLE WARENZEICHEN SIND DAS EIGENTUM IHRER JEWEILIGEN BESITZER. MUSIC GROUP ÜBERNIMMT KEINE HAFTUNG FÜR VERLUSTE, DIE PERSONEN ENTSTEHEN, DIE SICH GANZ ODER TEILWEISE AUF HIER ENTHALTENE BESCHREIBUNGEN, FOTOS ODER AUSSAGEN VERLASSEN. ABGEBILDETE FARBEN UND SPEZIFIKATIONEN KÖNNEN GERINGFÜGIG VOM PRODUKT ABWEICHEN. MUSIC GROUP PRODUKTE WERDEN NUR ÜBER AUTORISIERTE FACHHÄNDLER VERKAUFT. DIE VERTRIEBSPARTNER UND HÄNDLER SIND KEINE VERTRETER VON MUSIC GROUP UND SIND NICHT BERECHTIGT, MUSIC GROUP DURCH AUSDRÜCKLICHE ODER STILLSCHWEIGENDE HANDLUNGEN ODER REPRÄSENTANZEN ZU VERPFLICHTEN. DIESE BEDIENUNGSANLEITUNG IST URHEBERRECHTLICH GESCHÜTZT. KEIN TEIL DIESES HANDBUCHS DARF IN IRGEND EINER FORM ODER MIT IRGENDWELCHEN MITTELN ELEKTRONISCH ODER MECHANISCH, INKLUSIVE FOTOKOPIE ODER AUFNAHME, ZU IRGEND EINEM ZWECK OHNE DIE SCHRIFTLICHE ZUSTIMMUNG DER FIRMA MUSIC GROUP IP LTD. VERVIELFÄLTIGT ODER ÜBERTRAGEN WERDEN.

ALLE RECHTE VORBEHALTEN.

© 2013 MUSIC Group IP Ltd.

Trident Chambers, Wickhams Cay, P.O. Box 146, Road Town, Tortola, British Virgin Islands

BESCHRÄNKTE GARANTIE

Die geltenden Garantiebedingungen und zusätzliche Informationen bezüglich der von MUSIC Group gewährten beschränkten Garantie finden Sie online unter www.music-group.com/warranty.

PT Instruções de Segurança Importantes



Aviso!

Terminais marcados com o símbolo carregam corrente elétrica de magnitude suficiente para constituir um risco de choque elétrico. Use apenas cabos de alto-falantes de alta qualidade com plugues TS de ¼" ou plugues com trava de torção pré-instalados. Todas as outras instalações e modificações devem ser efetuadas por pessoas qualificadas.



Este símbolo, onde quer que o encontre, alerta-o para a leitura das instruções de manuseamento que acompanham o equipamento. Por favor leia o manual de instruções.



Atenção

De forma a diminuir o risco de choque elétrico, não remover a cobertura (ou a secção de trás). Não existem peças substituíveis por parte do utilizador no seu interior. Para esse efeito recorrer a um técnico qualificado.



Atenção

Para reduzir o risco de incêndios ou choques elétricos o aparelho não deve ser exposto à chuva nem à humidade. Além disso, não deve ser sujeito a salpicos, nem devem ser colocados em cima do aparelho objectos contendo líquidos, tais como jarras.



Atenção

Estas instruções de operação devem ser utilizadas, em exclusivo, por técnicos de assistência qualificados. Para evitar choques elétricos não proceda a reparações ou intervenções, que não as indicadas nas instruções de operação, salvo se possuir as qualificações necessárias. Para evitar choques elétricos não proceda a reparações ou intervenções, que não as indicadas nas instruções de operação. Só o deverá fazer se possuir as qualificações necessárias.

1. Leia estas instruções.
2. Guarde estas instruções.
3. Preste atenção a todos os avisos.
4. Siga todas as instruções.
5. Não utilize este dispositivo perto de água.
6. Limpe apenas com um pano seco.
7. Não obstrua as entradas de ventilação. Instale de acordo com as instruções do fabricante.
8. Não instale perto de quaisquer fontes de calor tais como radiadores, bocas de ar quente, fogões de sala ou outros aparelhos (incluindo amplificadores) que produzam calor.
9. Não anule o objectivo de segurança das fichas polarizadas ou do tipo de ligação à terra. Uma ficha polarizada dispõe de duas palhetas sendo uma mais larga do que a outra. Uma ficha do tipo ligação à terra dispõe

de duas palhetas e um terceiro dente de ligação à terra. A palheta larga ou o terceiro dente são fornecidos para sua segurança. Se a ficha fornecida não encaixar na sua tomada, consulte um electricista para a substituição da tomada obsoleta.

10. Proteja o cabo de alimentação de pisadelas ou apertos, especialmente nas fichas, extensões, e no local de saída da unidade. Certifique-se de que o cabo eléctrico está protegido. Verifique particularmente nas fichas, nos receptáculos e no ponto em que o cabo sai do aparelho.
11. O aparelho tem de estar sempre conectado à rede eléctrica com o condutor de protecção intacto.
12. Se utilizar uma ficha de rede principal ou uma tomada de aparelhos para desligar a unidade de funcionamento, esta deve estar sempre acessível.
13. Utilize apenas ligações/acessórios especificados pelo fabricante.



14. Utilize apenas com o carrinho, estrutura, tripé, suporte, ou mesa especificados pelo fabricante ou vendidos com o dispositivo. Quando utilizar um carrinho, tenha cuidado ao

mover o conjunto carrinho/dispositivo para evitar danos provocados pela terpidação.

15. Desligue este dispositivo durante as trovoadas ou quando não for utilizado durante longos períodos de tempo.
16. Qualquer tipo de reparação deve ser sempre efectuado por pessoal qualificado. É necessária uma reparação sempre que a unidade tiver sido de alguma forma danificada, como por exemplo: no caso do cabo de alimentação ou ficha se encontrarem danificados; na eventualidade de líquido ter sido derramado ou objectos terem caído para dentro do dispositivo; no caso da unidade ter estado exposta à chuva ou à humidade; se esta não funcionar normalmente, ou se tiver caído.



17. Correcta eliminação deste produto: este símbolo indica que o produto não deve ser eliminado juntamente com os resíduos domésticos, segundo a Directiva REEE (2002/96/CE) e a legislação nacional. Este produto deverá

ser levado para um centro de recolha licenciado para a reciclagem de resíduos de equipamentos eléctricos e electrónicos (EEE). O tratamento incorrecto deste tipo de resíduos pode ter um eventual impacto negativo no ambiente e na saúde humana devido a substâncias potencialmente perigosas que estão geralmente associadas aos EEE. Ao mesmo tempo, a sua colaboração para a eliminação correcta deste produto irá contribuir para a utilização eficiente dos recursos naturais. Para mais informação acerca dos locais onde poderá deixar o seu equipamento usado para reciclagem, é favor contactar os serviços municipais locais, a entidade de gestão de resíduos ou os serviços de recolha de resíduos domésticos.

LEGAL RENUNCIANTE

ESPECIFICAÇÕES TÉCNICAS E APARÊNCIA ESTÃO SUJEITAS A MUDANÇAS SEM AVISO PRÉVIO E NÃO HÁ GARANTIA DE PRECISÃO. BEHRINGER, KLARK TEKNIK, MIDAS, BUGERA, E TURBOSOUND FAZEM PARTE DO MUSIC GROUP (MUSIC-GROUP.COM). TODAS AS MARCAS REGISTRADAS SÃO PROPRIEDADE DOS SEUS RESPECTIVOS PROPRIETÁRIOS. MUSIC GROUP NÃO SE RESPONSABILIZA POR QUALQUER PERDA QUE POSSA TER SIDO SOFRIDA POR QUALQUER PESSOA QUE ACREDITA TANTO COMPLETA QUANTO PARCIALMENTE EM QUALQUER DESCRIÇÃO, FOTO OU AFIRMAÇÃO AQUI CONTIDA. CORES E ESPECIFICAÇÕES PODEM VARIAR UM POUCO DO PRODUTO. OS PRODUTOS DA MUSIC GROUP SÃO VENDIDOS ATRAVÉS DE DISTRIBUIDORES AUTORIZADOS APENAS. DISTRIBUIDORES E REVENDEDORES NÃO SÃO AGENTES DA MUSIC GROUP E NÃO TÊM AUTORIDADE ALGUMA PARA OBRIGAR A MUSIC GROUP A QUALQUER TAREFA OU REPRESENTAÇÃO EXPRESSA OU IMPLÍCITA. ESTE MANUAL TEM DIREITOS AUTORAIS. PARTE ALGUMA DESTA MANUAL PODE SER REPRODUZIDA OU TRANSMITIDA DE QUALQUER FORMA OU MEIO, ELETRÔNICO OU MECÂNICO, INCLUINDO FOTOCÓPIA E GRAVAÇÃO DE QUALQUER TIPO, PARA QUALQUER INTENÇÃO, SEM A PERMISSÃO ESCRITA EXPRESSA DE MUSIC GROUP IP LTD.

TODOS DIREITOS RESERVADOS.

© 2013 MUSIC Group IP Ltd.

Trident Chambers, Wickhams Cay, P.O. Box 146, Road Town, Tortola, Ilhas Virgens Britânicas

GARANTIA LIMITADA

Para obter os termos de garantia aplicáveis e condições e informações adicionais a respeito da garantia limitada do MUSIC group, favor verificar detalhes na íntegra através do website www.music-group.com/warranty.

iNUKE NU12000 Hook-up

EN Step 1: Hook-Up

ES Paso 1: Conexión

FR Etape 1 : Connexions

DE Schritt 1: Verkabelung

PT Passo 1: Conexões

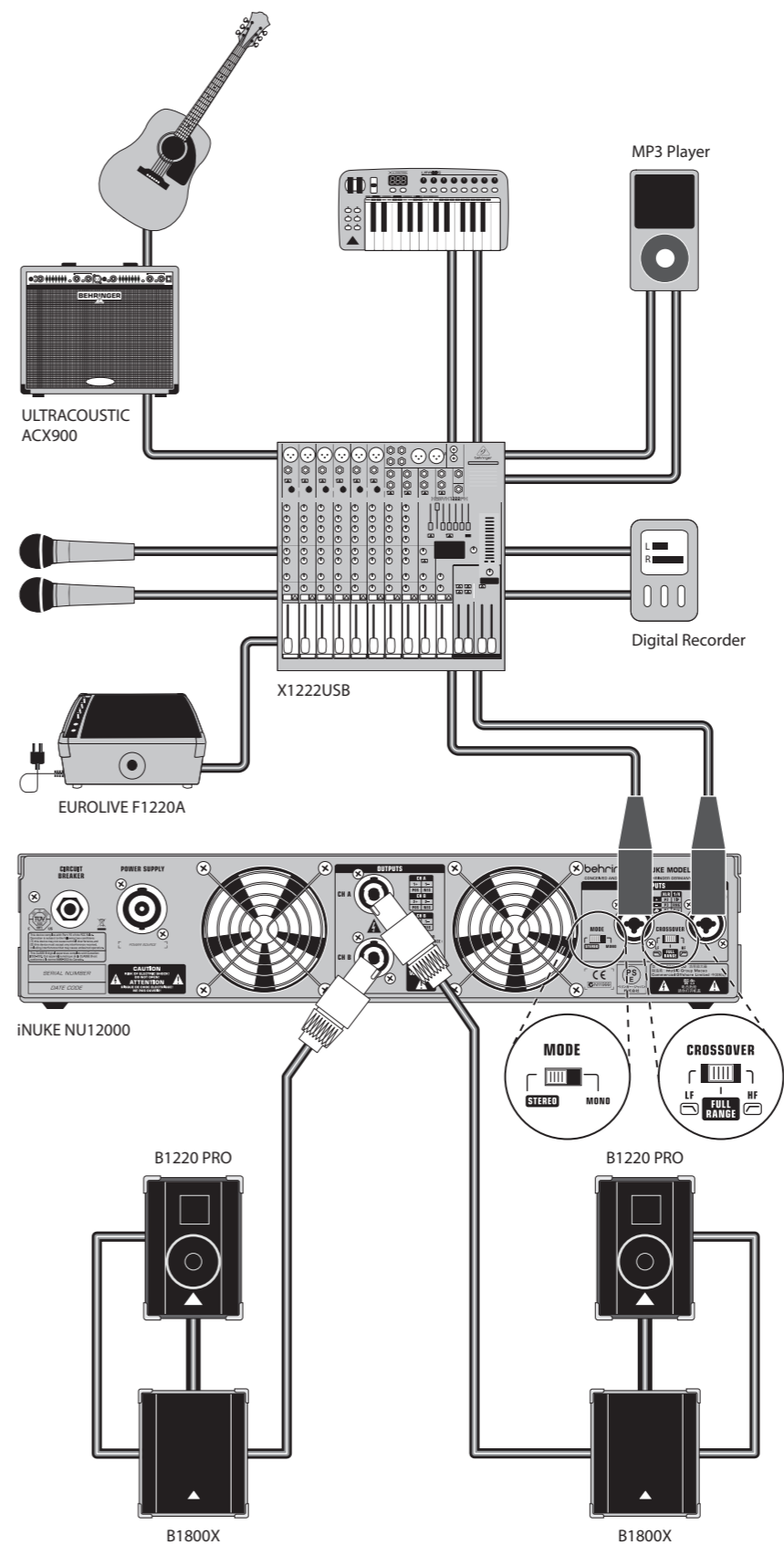
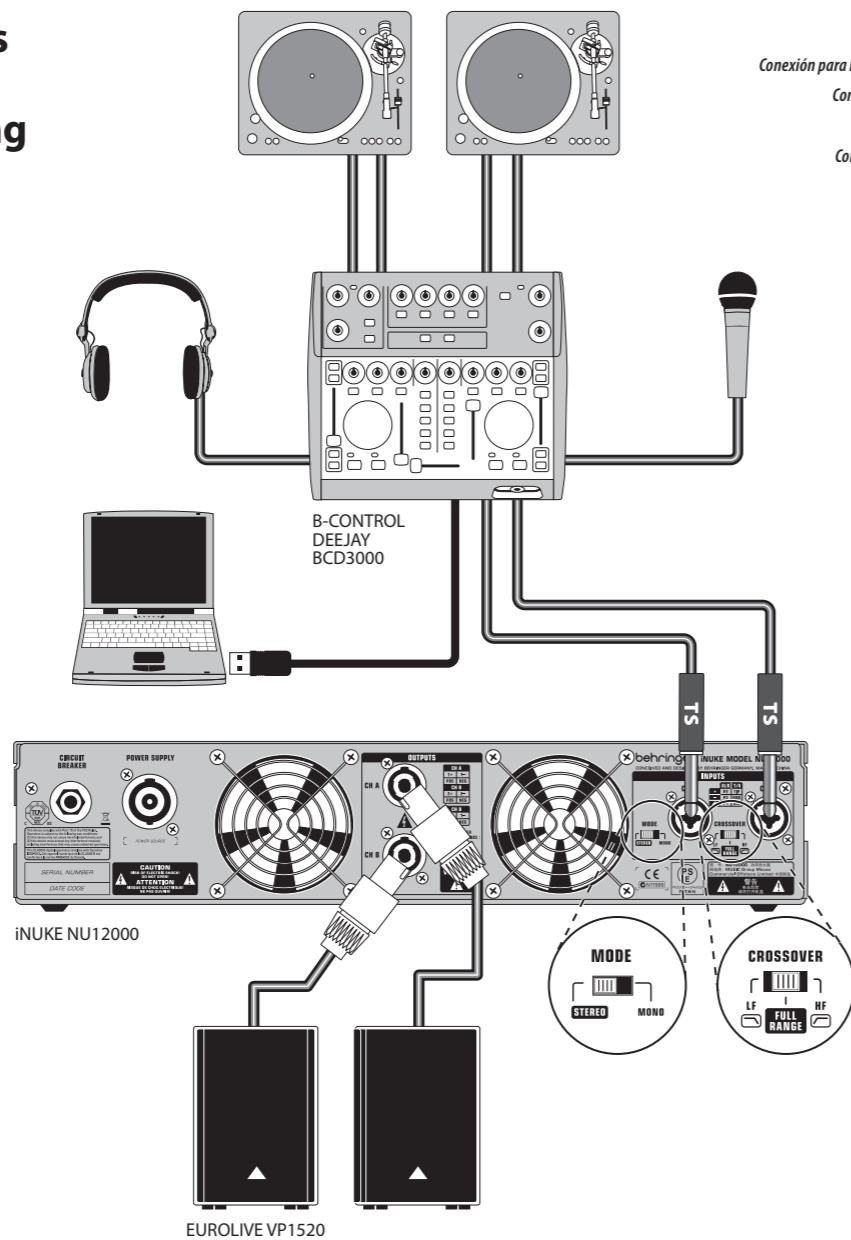

iNUKE NU12000 Controls

EN Step 2: Controls

ES Paso 2: Controles

FR Etape 2 : Réglages

DE Schritt 2: Regler

PT Passo 2: Controles

SIGNAL and LIMIT LEDs display the signal level for each channel. Reduce the input gain if the red LIMIT LED lights up continuously.

Los pilotos **SIGNAL** y **LIMIT** le indican el nivel de la señal para cada canal. Reduzca la ganancia de entrada si el piloto a rojo LIMIT se ilumina de forma continua.

Les Leds **SIGNAL** et **LIMIT** affichent le niveau du signal de chaque canal. Réduisez le gain d'entrée si la Led rouge LIMIT reste allumée.

Die **SIGNAL-** und **LIMIT LEDs** zeigen den Signalpegel jedes Kanals an. Drehen Sie die CH A/CH B-REGLER des Eingangs zurück, wenn die rote LIMIT LED ständig leuchtet.

SIGNAL and LIMIT LEDs são indicadores de nível para cada canal. Reduza os CH A/CH B CONTROLS de entrada se o LIMIT LED vermelho acender continuamente.

VENTILATION opening allows airflow throughout the amplifier.

RANURAS DE VENTILACION El sistema de ventilacion con diseno "trasero-frontal" evita el recalentamiento.

OUIES DE VENTILACION Le tunnel de ventilation d'arriere vers l'avant evite les surchauffes.

BELÜFTUNGÖFFNUNGEN Die Belüftung erfolgt von hinten nach vorne und verhindert eine Überhitzung des Geräts.

VENTILATION OPENINGS O design de ventilacao "traseiro-frontal" previne superaquecimento

POWER button turns the amplifier on and off.

BOTON/PILOTO POWER Pulse este boton para encender o apagar el amplificador.

INTERRUPTEUR SECTEUR/LED Appuyez sur ce bouton pour placer l'amplificateur sous/hors tension.

POWER-TASTE Drücken Sie diese Taste, um den Verstärker ein/auszuschalten.

LED Pressione este botão para ligar ou desligar o amplificador.

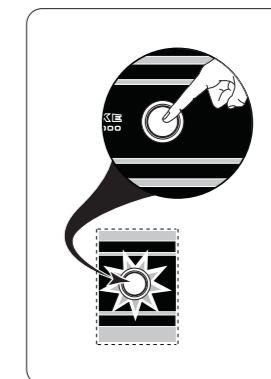

RACK EARS secure the unit into a rack using four attaching screws and washers (fasteners not included). Requires two rack units.

ESCUADRAS PARA COLOCACION EN RACK Coloque esta unidad en un bastidor rack usando los cuatro tornillos y arandelas incluidas (no se incluyen tuercas). Esta unidad requiere dos espacios rack para su instalacion.

POIGNÉES Fixez l'amplificateur au boitier Rack en utilisant quatre vis et rondelles (non fournies). Cet amplificateur utilise deux espaces Rack en hauteur.

RACK-HALTERUNGEN Montieren Sie das Gerät mit vier Befestigungsschrauben und Unterlegscheiben im Rack (Befestigungen nicht im Lieferumfang enthalten). Benötigt zwei Höheneinheiten

RACK EARS Fixe a unidade a um rack usando quatro parafusos e buchas (chaves não inclusas). Requer duas unidades de rack.

CH A/CH B CONTROLS adjust the input level. To increase signal gain, rotate the knobs clockwise; to reduce the gain, rotate the knobs counter-clockwise.

CONTROLES CH A/CH B Ajuste el nivel de entrada por medio de estos mandos. Para aumentar la ganancia de la señal, gire estos mandos a la derecha y a la izquierda para reducirla.

BOUTONS CH A/CH B CONTROLS Determinent le niveau d'entree. Pour augmenter le gain, tournez les boutons vers la droite ; pour reduire le gain, tournez les boutons vers la gauche.

CH A/CH B-REGLER Stellen Sie mit diesen Drehreglern den Eingangspegel ein. Zur Erhöhung der Signalverstärkung drehen Sie die Regler nach rechts, zur Verringerung der Verstärkung drehen Sie die Regler nach links.

CH A/CH B CONTROLS Ajuste o nível de entrada usando esses botões. Para aumentar o ganho de sinal gire os botões no sentido horário; para reduzir o ganho, gire os botões no sentido anti-horário.

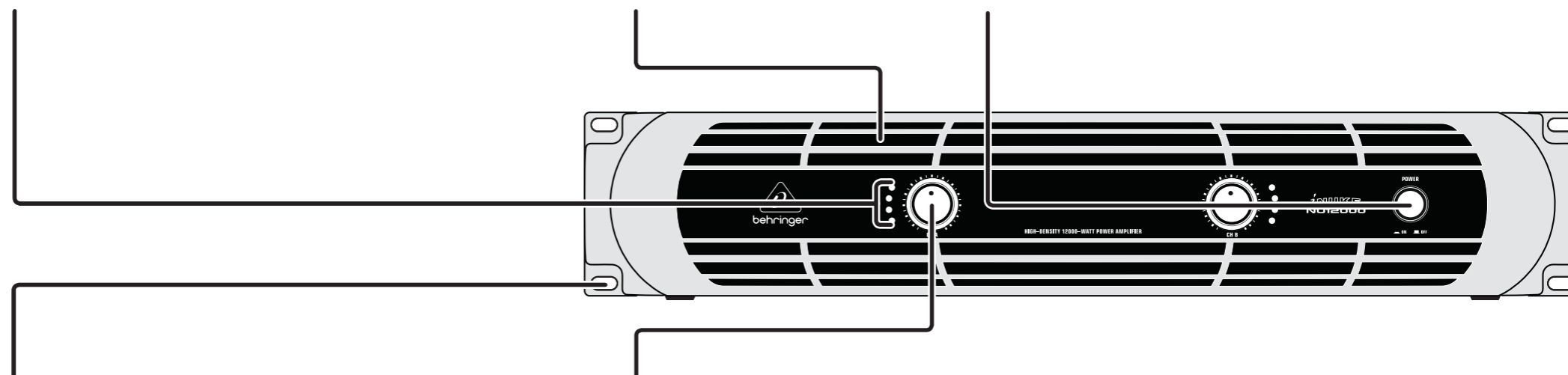

iNUKE NU12000 Controls

EN Step 2: Controls

ES Paso 2: Controles

FR Etape 2 : Réglages

DE Schritt 2: Regler

PT Passo 2: Controles

INPUTS Route line-level input signals into these combination jacks using XLR, balanced 1/4" TRS, or unbalanced 1/4" TS connectors.

ENTRADAS Conecte su fuente de sonido al amplificador a través de conectores TRS de 6,3 mm, XLR o RCA. Las tomas TRS también aceptan conectores TS de 6,3 mm.

ENTRÉES Connectez votre le signal d'entrée à l'ampli à l'aide des embases Jack stereo 6,35 mm, XLR, ou RCA. L'entrée Jack reçoit les fiches symétriques (Jack stereo) ou asymétriques (Jack mono).

EINGÄNGE Leiten Sie Linepegel-Eingangssignale über XLR-Stecker, symmetrische 6,3-mm-Stereoklinken- oder unsymmetrische 6,3-mm-Klinkenstecker zu diesen Kombinationsbuchsen.

ENTRADAS INPUT Encaminhe os sinais de entrada de nível de linha para estes conectores de combinação utilizando conectores XLR, TRS de 1/4" balanceados ou TS de 1/4" não balanceados.

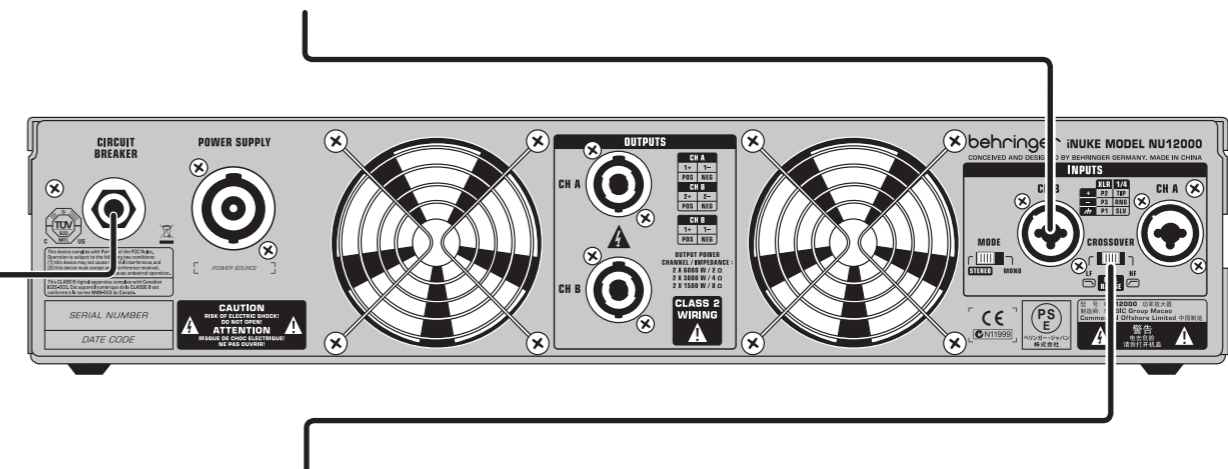
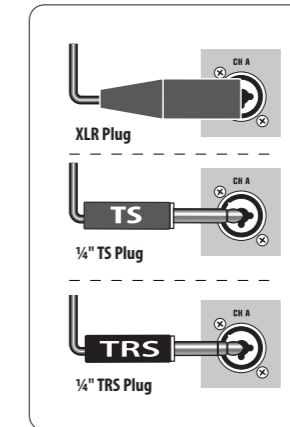

BREAKER (automated fuse). After eliminating the cause of faulty operation, simply depress the BREAKER and power up the unit again. The BREAKER acts in place of common discardable fuses.

BREAKER WARNING: Take the following actions BEFORE resetting the breaker:

- Unplug the AC main cable
- Press the POWER button to the extended "OFF" position
- Turn all input gain control elements down
- And then, reset the breaker, connect the unit to the mains, switch ON and slowly increase the gain to the target volume

BREAKER (fusible automático). Sencillamente presionando este interruptor puede volver a ponerse en funcionamiento el fusible disparado una vez se hayan eliminado las fuentes de error. El fusible automático BREAKER sustituye los habituales cortacircuitos fusibles.

AVERTENCIA RELATIVA AL INTERRUPTOR AUTOMÁTICO: Realice los pasos siguientes ANTES de reiniciar el interruptor automático:

- Desconecte el cable de alimentación
- Pulse el botón POWER hasta que quede en la posición "OFF"
- Coloque al mínimo todos los controles de ganancia de entrada
- Después de eso, reinicie el interruptor automático, conecte de nuevo la unidad a la corriente eléctrica, enciéndala y suba lentamente la ganancia hasta el volumen que quiera

Le commutateur **BREAKER** (coupe-circuit) remplace un fusible classique. Si la protection a sauté, une simple pression sur ce commutateur permet de la remettre en fonction une fois la cause du problème localisée et supprimée.

AVERTISSEMENT QUANT AU DISJONCTEUR: Effectuez les actions suivantes AVANT de réarmer le disjoncteur :

- Débranchez le câble secteur
- Mettez le bouton POWER en position "OFF"
- Placez tous les réglages de gain au minimum
- Puis, réarmez le disjoncteur, connectez l'appareil au secteur, mettez-le sous tension et montez doucement le gain jusqu'au volume souhaité

BREAKER (Sicherungsautomat). Durch einfaches Drücken auf diesen Schalter kann der ausgelöste Automat nach Beseitigung aller Fehlerquellen wieder in Betrieb genommen werden. Der BREAKER ersetzt die sonst üblichen Schmelzsicherungen.

WARNHINWEIS ZUM TRENNSCHALTER: Treffen Sie folgende Maßnahmen, BEVOR Sie den Trennschalter zurücksetzen:

- Ziehen Sie das Netzkabel ab
- Drücken Sie die POWER-Taste bis zur erweiterten „OFF/AUS“ Position
- Drehen Sie alle Eingangsverstärkungsregler zurück
- Dann können Sie den Trennschalter zurücksetzen, das Geräte ans Stromnetz anschließen, einschalten und langsam die Verstärkung bis zur Ziellautstärke erhöhen

BREAKER (disjuntor automático). Depois de premir este interruptor, é possível colocar novamente em funcionamento o dispositivo accionado após a eliminação de todas as fontes de erros. O BREAKER substitui os fusíveis tradicionais.

AVISOS SOBRE O DISJUNTOR: Tome as seguintes providências ANTES ao reinicializar o disjuntor:

- Desligue o cabo AC principal
- Aperte o botão POWER e coloque-o na posição "OFF" estendida
- Abaixa todos os elementos do controle de ganho de entrada
- E então, reinicialize o disjuntor, conecte a unidade à rede, ligue-a, e aumente aos poucos o ganho até chegar ao volume desejado

CROSSOVER switch chooses between three modes: FULLRANGE, LF (low frequency crossover) and HF (high frequency crossover). In LF mode, the unit amplifies only the low frequencies of the signal. In HF mode, the unit only amplifies the high frequencies. LF and HF modes are typically used in bi-amping applications.

El interruptor **CROSSOVER** le permite elegir entre tres modos: FULLRANGE, LF (crossover de baja frecuencia) y HF (crossover de alta frecuencia). En el modo LF, esta unidad amplifica solo las frecuencias bajas de la señal. Por contra, en el modo HF, la unidad amplificará solo los agudos. Los modos LF y HF se utilizan habitualmente en aplicaciones de bi-amplificación.

CROSSOVER Ce sélecteur permet de choisir entre trois modes : FULLRANGE, LF (filtre basses fréquences) et HF (filtre hautes fréquences). En mode LF, l'appareil amplifie uniquement les basses fréquences du signal. En mode HF, il amplifie uniquement les hautes fréquences. Les modes LF et HF sont généralement utilisés pour des applications de bi-amplification.

CROSSOVER-SCHALTER — wählt zwischen drei Modi: FULLRANGE, LF (Low Frequency Crossover) und HF (High Frequency Crossover). Im LF-Modus verstärkt die Endstufe nur die tiefen Frequenzen des Signals. Im HF-Modus verstärkt sie nur die hohen Frequenzen. Die LF- und HF-Modi kommen normalerweise bei Bi-Amp-Anwendungen zum Einsatz.

CROSSOVER SWITCH— Os interruptores **CROSSOVER** escolhem entre três modos: FULLRANGE (alcance completo), LF (crossover de baixa frequência) e HF (crossover de alta frequência). No modo LF, a unidade amplifica apenas as frequências baixas do sinal. No modo HF, a unidade apenas amplifica as frequências altas. Os modos LF e HF são tipicamente usados em aplicativos bi-amplificadores.

iNUKE NU12000 Controls

EN Step 2: Controls

ES Paso 2: Controles

FR Etape 2 : Réglages

DE Schritt 2: Regler

PT Passo 2: Controlos

POWER SUPPLY jack accepts power cables that use twist-locking Neutrik powerCON 32 A connectors.

NOTE: A Neutrik powerCON 32 A connector and assembly instruction sheet are included in the packaging with your iNUKE amplifier. Power cable is not included.

La toma **POWER SUPPLY** acepta cables de alimentación que usen conectores Neutrik powerCON 32 A con sistema de fijación de rosca.

NOTA: Con su amplificador iNUKE se incluye un conector Neutrik powerCON 32A y la tabla con las instrucciones de montaje. El cable de alimentación no está incluido.

POWER SUPPLY Connectez un câble d'alimentation équipé d'un connecteur à verrouillage Neutrik powerCON 32 A.

REMARQUE : Un connecteur Neutrik powerCON 32A et les instructions d'assemblages sont inclus avec votre amplificateur iNUKE. Le cordon secteur n'est pas inclu.

NETZANSCHLUSS akzeptiert Netzkabel mit Neutrik powerCON 32 A-Drehriegelanschluss.

HINWEIS: Ein Neutrik powerCON 32A Anschluss und eine Montageanleitung sind im Lieferumfang Ihres iNUKE Verstärkers enthalten. Das Netzkabel ist nicht enthalten.

FONTE DE ALIMENTAÇÃO o jack aceita cabos de alimentação que usam conectores com trava de torção Neutrik powerCON 32 A.

NOTA: Um conector Neutrik powerCON 32A e a folha de instruções de montagem estão incluídos na embalagem do seu amplificador iNUKE. O cabo de alimentação não está incluído.

VENTILATION FAN speed adjusts automatically to ensure trouble-free operation.

VENTILADOR La velocidad de este ventilador se ajusta de forma automática para asegurarle un funcionamiento continuo y sin problemas.

VENTILATEUR La vitesse du ventilateur se règle automatiquement.

LÜFTER Die Lüftergeschwindigkeit ist automatisch geregelt und gewährleistet einen reibungslosen Betrieb.

VENTILADOR DE VENTILAÇÃO A velocidade do ventilador é automaticamente ajustada, assegurando assim um funcionamento sem quaisquer problemas.

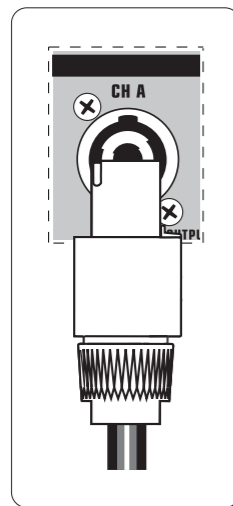
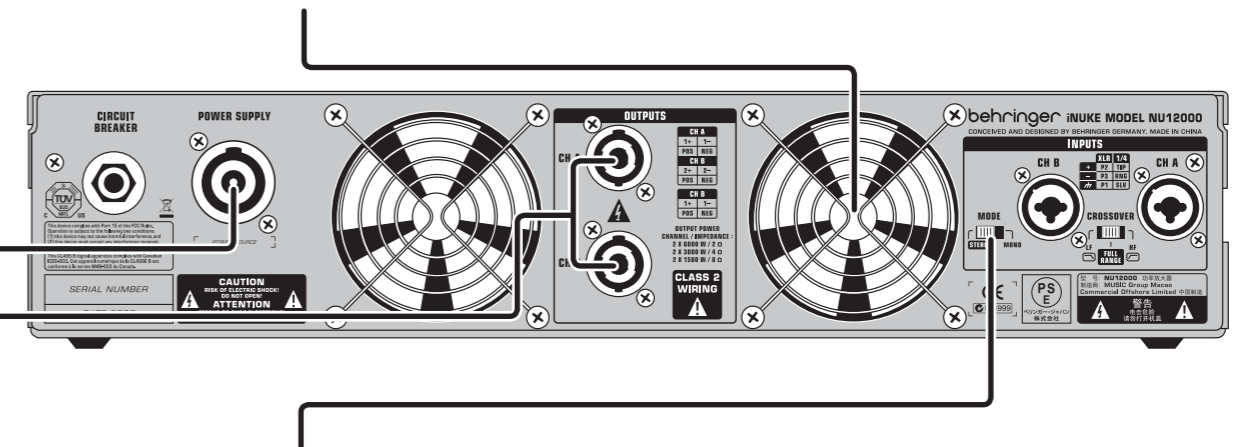

TWIST- LOCKING SPEAKER OUTPUTS connect the amplifier to the speakers using professional speaker cables with twist-locking plugs.

SALIDAS DE ALTAVOZ CON FIJACION DE TIPO BAYONETA Conecte este amplificador a los altavoces usando cables de altavoz profesionales con conectores con sistema de fijación de tipo bayoneta.

CONNEXIONS POUR ENCEINTES À VERROUILLAGE Connectez l'ampli aux enceintes à l'aide de fiches professionnelles à verrouillage.

DREHRIEGEL-BOXENAUSGÄNGE Verbinden Sie den Verstärker über die Drehriegelstecker professioneller Boxenkabel mit den Lautsprechern.

TWIST- LOCKING SPEAKER OUTPUTS Conecte o amplificador aos altófalantes usando cabos para altófalantes profissionais com plugues de travamento de giro.

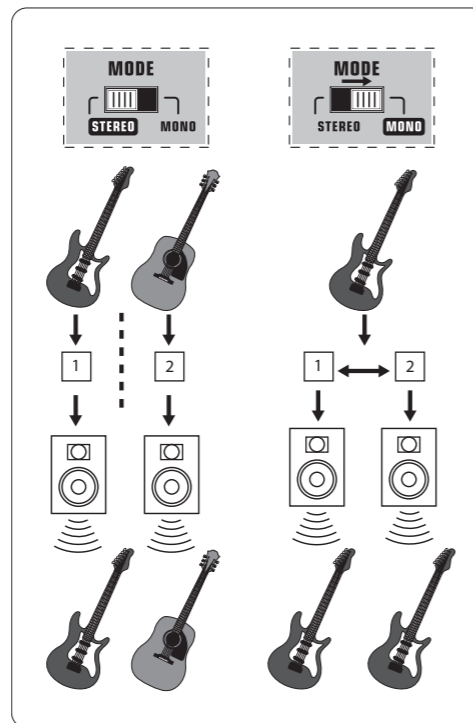

MODE SWITCH (mono/stereo) Choose the amplifier mode by toggling the sliding MODE SWITCH between the MONO and STEREO positions.

Interruptor MODE (mono/stereo) Le permite elegir el modo del amplificador al conmutar este interruptor deslizante entre las posiciones MONO y STEREO.

SÉLECTEUR MODE (mono/stereo) Permet de sélectionner le mode de fonctionnement de l'amplificateur en plaçant ce sélecteur en position MONO ou STEREO.

MODE-SCHALTER (mono/stereo) Hier wählen Sie den Verstärkermodus, indem Sie den MODE-SCHALTER zwischen den MONO- und STEREO-Positionen verschieben.

INTERRUPTOR MODE (mono/estéreo) Escolha o modo do amplificador, alternando o INTERRUPTOR MODE entre as posições MONO e STEREO.

iNUKE NU12000 Getting started

EN Step 3: Getting started

ES Paso 3: Puesta en marcha

FR Etape 3 : Mise en oeuvre

DE Schritt 3: Erste Schritte

PT Passo 3: Primeiros Passos

1 **EN** Make sure the amplifier and your sound source are turned OFF.
ES Asegurese de que tanto el amplificador como su fuente de sonido esten apagados.

FR Placez l'amplificateur et la source hors tension.

DE Der Verstärker und Ihre Signalquelle müssen AUSGESCHALTET sein.

PT Certifique-se de que seu amplificador e sua fonte de som estejam desligados.

2 **EN** Set all CH A/CH B CONTROLS to the full counter-clockwise position.
ES Ajuste todos los CONTROLES CH A/CH B a su tope izquierdo.

FR Reglez les deux boutons de CH A/CH B CONTROLS en position minimale.

DE Drehen Sie die CH A/CH B-REGLER ganz nach links.

PT Configure todos os CH A/CH B CONTROLS às suas posições mais anti-horárias possíveis.

3 **EN** Turn on your sound source (mixer, CD player, computer).
ES Encienda la fuente sonora (mesa de mezclas, reproductor de CD, ordenador).

FR Placez la source sonore sous tension (console de mixage, lecteur de CD, ordinateur, etc.).

DE Schalten Sie Ihre Signalquelle (Mischer, CD Player, Computer) ein. Der Verstärker und Ihre Signalquelle müssen AUSGESCHALTET sein.

PT Ligue sua fonte de som (mixer, CD player, computador). Certifique-se de que seu amplificador e sua fonte de som estejam desligados.

4 **EN** Press the POWER BUTTON to switch on the amplifier.
ES Pulse el BOTON POWER para encender el amplificador.

FR Appuyez sur la touche POWER pour placer l'amplificateur sous tension.

DE Drücken Sie die POWER-TASTE, um den Verstärker einzuschalten.

PT Pressione o POWER BUTTON para ligar o amplificador.

5 **EN** Set the output levels on your sound source.
ES Ajuste el nivel de salida en su fuente de sonido.

FR Reglez le niveau de sortie sur la source sonore.

DE Stellen Sie die Ausgangspegel Ihrer Signalquelle ein.

PT Configure os níveis de saída da sua fonte de som.

6 **EN** Adjust the CH A/CH B CONTROLS to set the input levels.
ES Ajuste los CONTROLES CH A/CH B para fijar el nivel de entrada al amplificador.

FR Reglez le boutons de CH A/CH B pour modifier le gain d'entree.

DE Stellen Sie mit den CH A/CH B-REGLERN die Eingangspegel ein.

PT Ajuste os CH A/CH B CONTROLS para configurar os níveis de entrada.

7 **EN** If the PROTECT LEDs light up continuously, lower the GAIN CONTROLS until the PROTECT LEDs only light occasionally. This level should give you the best balance between signal strength and amp headroom.

ES Si los pilotos LIMIT se iluminan de forma continua, reduzca los controles CH A/CH B hasta que los pilotos LIMIT solo se iluminen de forma ocasional. Este nivel le debería ofrecer el mejor balance entre fuerza de señal y margen o headroom del amplificador.

FR Si les Leds LIMIT restent allumées, diminuez les réglages de CH A/CH B jusqu'à ce que les Leds LIMIT ne s'allument que de temps en temps sur les pointes de signal. Respectez ce niveau : il vous offre un équilibre optimal entre le niveau du signal et la réserve dynamique disponible.

DE Wenn die LIMIT LEDs ständig leuchten, drehen Sie die CH A/CH B-REGLER zurück, bis die LIMIT LEDs nur gelegentlich leuchten. Bei diesem Pegel erzielen Sie die beste Balance zwischen Signalstärke und Verstärker-Headroom.

PT Se os indicadores de luz LIMIT LEDs acenderem continuamente, abaixe os CH A/CH B CONTROLS até que os indicadores de luz LIMIT LEDs acendam apenas esporadicamente. Este nível deve lhe dar o melhor equilíbrio entre força de sinal e a altura livre do amplificador.

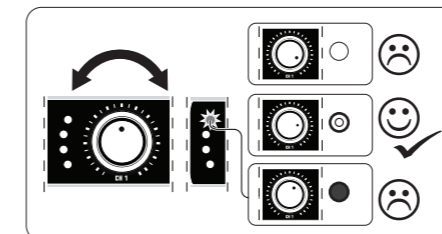

iNUKE NU12000 Bi-amping

EN Step 4: Bi-amping

ES Paso 4: Bi-amping

FR Etape 4 : Bi-amplification

DE Schritt 4: Bi-Amping

PT Passo 4: Bi-amplificando

EN Bi-amping splits a signal into upper and lower frequency bands, and then assigns each frequency band to separate speaker cabinets. A subwoofer typically takes the low frequency range. By splitting the signal this way, the speakers work more efficiently, and you can achieve a cleaner overall sound.

ES La bi-amplificación divide la señal en bandas de frecuencias graves y agudas y asigna después cada una de esas bandas de frecuencias a recintos acústicos independientes. Por lo general, en estos casos un subwoofer se ocupa del rango de frecuencias graves. Al dividir la señal de esta forma, los altavoces actúan de forma más eficaz y se puede conseguir un sonido global más limpio.

FR La bi-amplification sépare le signal en bandes de hautes et basses fréquences puis assigne chaque bande de fréquences à des enceintes séparées. En general, les Subwoofers restituent le bas du spectre sonore. En séparant ainsi le signal audio, les enceintes fonctionnent de façon plus efficace, et vous obtenez un signal global mieux défini.

DE Bi-Amping trennt ein Signal in obere und untere Frequenzbänder auf und weist die einzelnen Frequenzbänder separaten Lautsprecherboxen zu. Der Bassbereich wird normalerweise von einem Subwoofer übernommen. Indem man das Signal auf diese Weise aufteilt, können die Lautsprecher effizienter arbeiten und es kann ein saubererer Gesamtklang erzielt werden.

PT Os bi-amplificadores dividem o sinal em bandas de alta e baixa frequência, e então designam cada banda de frequência a caixas de som separadas. Um subwoofer tipicamente pega a extensão de frequências baixas. Dividindo o sinal desta maneira, os alto-falantes funcionam de uma forma mais eficaz, e você pode atingir um som geral mais limpo.

EN Horizontal Bi-amping

Horizontal bi-amping uses one iNUKE amplifier to process the high frequencies, while a separate iNUKE amplifier handles the low frequencies.

ES Bi-amplificación horizontal

En la bi-amplificación horizontal se usa un amplificador iNUKE para procesar las frecuencias agudas, mientras que otro amplificador iNUKE independiente se ocupa de las graves.

FR Bi-amplification horizontale

La bi-amplification horizontale utilise un ampli iNUKE pour traiter les hautes fréquences et un deuxième pour les basses fréquences.

DE Horizontales Bi-Amping

Beim horizontalen Bi-Amping verarbeitet eine iNUKE-Endstufe die hohen Frequenzen, während eine zweite iNUKE-Endstufe die tiefen Frequenzen verarbeitet.

PT Bi-amplificador Horizontal

O Bi-amplificador Horizontal usa um amplificador iNUKE para processar as frequências altas, enquanto um amplificador iNUKE separado lida com as frequências baixas.

1 EN On the amplifier intended for middle and high frequencies, slide the CROSSOVER SWITCH to the HF position.

ES En el amplificador que vaya a usar para las frecuencias medias y agudas, coloque el interruptor CROSSOVER en la posición HF.

FR Placez le SÉLECTEUR CROSSOVER de l'ampli traitant les hautes fréquences sur la position HF.

DE Schieben Sie bei der Endstufe, die die mittleren und hohen Frequenzen verarbeiten wird, den CROSSOVER-SCHALTER auf die HF-Position.

PT No amplificador destinado a frequências médias e altas, coloque o INTERRUPTOR CROSSOVER na posição HF.

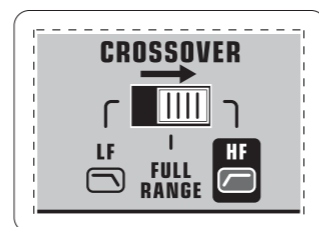

2 EN On the amplifier intended for low frequencies, slide the CROSSOVER SWITCH to the LF position.

ES En el amplificador que vaya a usar para las frecuencias graves, coloque el interruptor CROSSOVER en la posición LF.

FR Placez le SÉLECTEUR CROSSOVER de l'ampli traitant les basses fréquences sur la position LF.

DE Bei der Endstufe für die tiefen Frequenzen schieben Sie den CROSSOVER-SCHALTER auf die LF-Position.

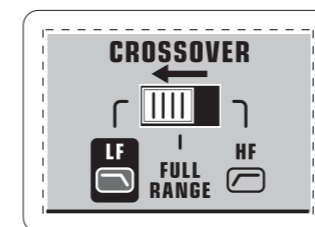

PT No amplificador destinado a frequências baixas, coloque o INTERRUPTOR CROSSOVER na posição LF.

3 EN Set the MODE switch to STEREO.

ES Ajuste el interruptor MODE a STEREO.

FR Placez le SÉLECTEUR MODE sur STEREO.

DE Schieben Sie den MODE-Schalter auf STEREO.

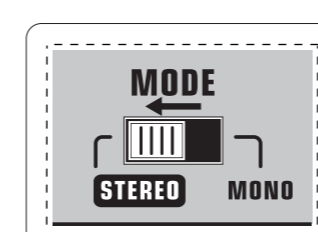

4 EN Run a 4-pole speaker cable with professional twist-locking connectors from each amplifier's CH A output to a connector distribution panel. Each amplifier's A and B channels will now be routed out together on a single cable.

ES Conecte un cable de altavoz de 4 polos dotado de conectores profesionales con sistema de fijación de rosca desde la salida CH A de cada amplificador a un conector del panel de distribución. Los canales A y B de cada amplificador serán rutados en un único cable.

FR Connectez un câble pour haut-parleur à quatre broches doté d'un système de verrouillage professionnel entre la sortie CH A de chaque ampli et un connecteur du panneau de distribution. Les voies A et B de chaque ampli sont alors routées sur un seul câble.

DE Führen Sie ein 4-Pol Lautsprecherkabel mit professionellen Drehriegelanschlüssen vom CH A-Ausgang jeder Endstufe zu einem Anschluss des Verteilerfelds. Die Kanäle A und B jeder Endstufe werden jetzt zusammen über ein einziges Kabel weitergeleitet.

PT Passe um cabo de alto-falante de 4 polos com conectores com trava de torção, provenientes de cada saída CH A do amplificador até um painel de distribuição conector. Cada canal A e B do amplificador será agora roteado de maneira conjunta em um único cabo

5 EN Wire the distribution panel to route the HF amplifier's CH A output (1+/1-) to pins 1+/1- of the panel's left output, while the HF amplifier's CH B output (2+/2-) goes to pins 1+/1- of the rack's right output.

ES Conecte los cables en el panel de distribución de forma que la salida CH A del amplificador de agudos (1+/1-) vaya a las puntas 1+/1- de la salida izquierda del panel, mientras que la salida CH B de ese mismo amplificador (2+/2-) vaya a las puntas 1+/1- de la salida derecha del rack.

FR Câblez le panneau de distribution de manière à connecter la sortie CH A de l'ampli hautes fréquences (1+/1-) aux broches 1+/1- au connecteur de gauche du panneau. La sortie CH B de cet ampli (2+/2-) est quant à elle envoyée aux broches 1+/1- du connecteur de droite du panneau.

DE Verdrahten Sie das Verteilerfeld so, dass der CH A-Ausgang (1+/1-) der HF-Endstufe zu den Polen 1+/1- des linken Ausgangs des Verteilerfelds geleitet wird, während der CH B-Ausgang (2+/2-) der HF-Endstufe zu den Polen 1+/1- des rechten Ausgangs geleitet wird.

PT Faça a instalação elétrica do painel de distribuição para rotear a saída CH A (1+/1-) do amplificador HF para os pinos 1+/1- da saída esquerda do painel, enquanto a saída CH B (2+/2-) do amplificador HF vai para os pinos 1+/1- da saída direita do rack.

6 EN Similarly, route the LF amplifier's CH A output (1+/1-) to pins 2+/2- of the panel's left output, while the LF amplifier's CH B output (2+/2-) goes to pins 2+/2- of the distribution panel's right output.

ES De igual forma, conecte la salida CH A del amplificador de graves (1+/1-) a las puntas 2+/2- de la salida izquierda del panel y la salida CH B de ese mismo amplificador de graves (2+/2-) a las puntas 2+/2- de la salida derecha del panel de distribución.

FR De la même manière, reliez la sortie CH A de l'ampli basses fréquences (1+/1-) aux broches 2+/2- du connecteur gauche du panneau de distribution et la sortie CH B de l'ampli (2+/2-) aux broches 2+/2- de la sortie droite du panneau.

DE Auf gleiche Weise leiten Sie den CH A-Ausgang (1+/1-) der LF-Endstufe zu den Polen 2+/2- des linken Verteilerfeld-Ausgangs und den CH B-Ausgang (2+/2-) der LF-Endstufe zu den Polen 2+/2- des rechten Ausgangs.

PT Similarmente, roteie a saída CH A (1+/1-) do amplificador LF para os pinos 2+/2- da saída esquerda do painel, enquanto que a saída CH B (2+/2-) do amplificador HF vai para os pinos 2+/2- da saída direita do painel de distribuição.

7 EN Now run a 4-pole cable from the distribution panel's outputs to the subwoofers. Each 4-pole cable will have the HF amplifier's signal on pins 1+/1- and the LF amplifier's signal on the 2+/2- pins.

ES Conecte ahora un cable de 4 polos desde las salidas del rack de distribución a los subwoofers. Cada cable de 4 polos tendrá la señal del amplificador de agudos en las puntas 1+/1- y las del amplificador de graves en las puntas 2+/2-.

FR Connectez à présent un câble à 4 broches entre les sorties du Rack de distribution et les Subwoofers. Chaque câble à 4 broche porte le signal de l'ampli HF sur les broches 1+/1- et le signal de l'ampli LF sur les broches 2+/2-.

DE Führen Sie jetzt ein 4-Pol Kabel von den Ausgängen des Verteilerfelds zu den Subwoofern. Jedes 4-Pol Kabel überträgt das Signal der HF-Endstufe auf den Polen 1+/1- und das Signal der LF-Endstufe auf den Polen 2+/2-.

PT Agora, instale um cabo de 4 pólos vindo das saídas do rack de distribuição até os subwoofers. Cada cabo de 4 pólos terá o sinal do amplificador HF nos pinos 1+/1- e o sinal do amplificador LF nos pinos 2+/2-.

iNUKE NU12000 Bi-amping

EN Step 4: Bi-amping

ES Paso 4: Bi-amping

FR Etape 4 : Bi-amplification

DE Schritt 4: Bi-Amping

PT Passo 4: Bi-amplificando

8 Set the subwoofer to "BIAMPING" mode. The LF amplifier's signal on pins 2+/2- will run the subwoofer, while the HF amplifier's signal on 1+/1- will pass through the subwoofer to another output jack.

Ajuste el subwoofer al modo "BIAMPING". La señal del amplificador de graves de las puntas 2+/2- irá al subwoofer, mientras que la señal del amplificador de agudos de las puntas 1+/1- pasará a través del subwoofer sin modificaciones a otro conector de salida.

Configurez les Subwoofer en mode "BIAMPING". Le signal de l'ampli LF, porté par les broches 2+/2-, est envoyé au Subwoofer. Le signal de l'ampli HF, porté par les broche 1+/1-, traverse le Subwoofer et est envoyé vers une autre sortie.

Stellen Sie den Subwoofer auf den „BIAMPING“-Modus ein. Das an den Polen 2+/2- anliegende Signal der LF-Endstufe betreibt den Subwoofer, während das an den Polen 1+/1- anliegende Signal der HF-Endstufe den Subwoofer durchläuft und zu einer weiteren Ausgangsbuchse geleitet wird.

Coloque o subwoofer no modo "BIAMPING" (bi-amplificação). O sinal do amplificador LF nos pinos 2+/2- comandará o subwoofer, enquanto que o sinal do amplificador HF no 1+/1- passará através do subwoofer para outro jack de saída.

9 Run a 2-pole speaker cable from the subwoofer's output jack to the mid/high-range speakers. The HF amplifier's signal on pins 1+/1- will now drive the mid/high-range speaker.

Conecte un cable de altavoz de 2 polos desde la toma de salida del subwoofer a los altavoces de rango medio/agudo. La señal del amplificador de agudos de las puntas 1+/1- dará ahora señal al altavoz de rango medio/agudo.

Connectez un câble à deux broches à la sortie du Subwoofer et à l'entrée de l'enceinte reproduisant les hautes fréquences et les médiums qui reçoit alors le signal de l'ampli HF, porté par les broches 1+/1-.

Führen Sie ein 2-Pol Lautsprecherkabel von der Ausgangsbuchse des Subwoofers zu den Mitten/Höhen-Lautsprechern. Das an den Polen 1+/1- anliegende Signal der HF-Endstufe betreibt jetzt die Mitten/Höhen-Lautsprecherboxen.

Instale um cabo de alto-falantes de 2 pólos vindo do jack de saída do subwoofer até os alto-falantes mid/high-range (alcance médio-alto). O sinal do amplificador HF nos pinos 1+/1- agora comandará o alto-falante mid/high-range.

Professional speaker connector (compatible with Neutrik speakON connectors)

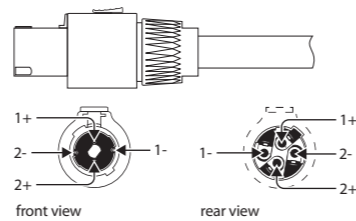

NOTE: If your subwoofers run using only pins 1+/1-, you may connect the subwoofers directly to the amplifiers and you will not need a distribution panel. In this scenario, you will deploy two 2-pole cables per stereo side on each amplifier, one amplifier for the mid/high-range speakers and one amplifier for the subwoofers.

NOTA: Si sus subwoofers solo funcionan usando las puntas 1+/1-, puede conectar directamente los subwoofers a los amplificadores y no necesitará panel de distribución. En ese caso, deberá colocar dos cables de 2 polos por lado stereo de cada amplificador, con un amplificador para los altavoces de rango medio/agudo y otro para los subwoofers.

REMARQUE: Si vos Subwoofers sont équipés uniquement des broches 1+/1-, vous pouvez les connecter directement aux amplis et n'avez pas besoin de panneau de distribution. Dans ce cas, utilisez deux câbles à 2 broches par canal, un ampli pour les enceintes hautes fréquences/médiums et un ampli pour les Subwoofers.

HINWEIS: Wenn Ihre Subwoofer nur über die Pole 1+/1- betrieben werden, können Sie die Subwoofer direkt mit den Endstufen verbinden und auf ein Verteilerfeld verzichten. Bei diesem Szenario verwenden Sie bei jeder Endstufe zwei 2-Pol Kabel pro Stereoseite, eine Endstufe für die Mitten/Höhen-Lautsprecher und eine Endstufe für die Subwoofer.

NOTA: Se seus subwoofers operarem apenas com pinos 1+/1-, você poderá conectar os subwoofers diretamente aos amplificadores e não necessitará de um painel de distribuição. Nesta situação, você usará dois cabos de 2 pólos por lado estéreo em cada amplificador, um amplificador para os alto-falantes mid/high-range (alcance médio-alto) e um amplificador para os subwoofers.

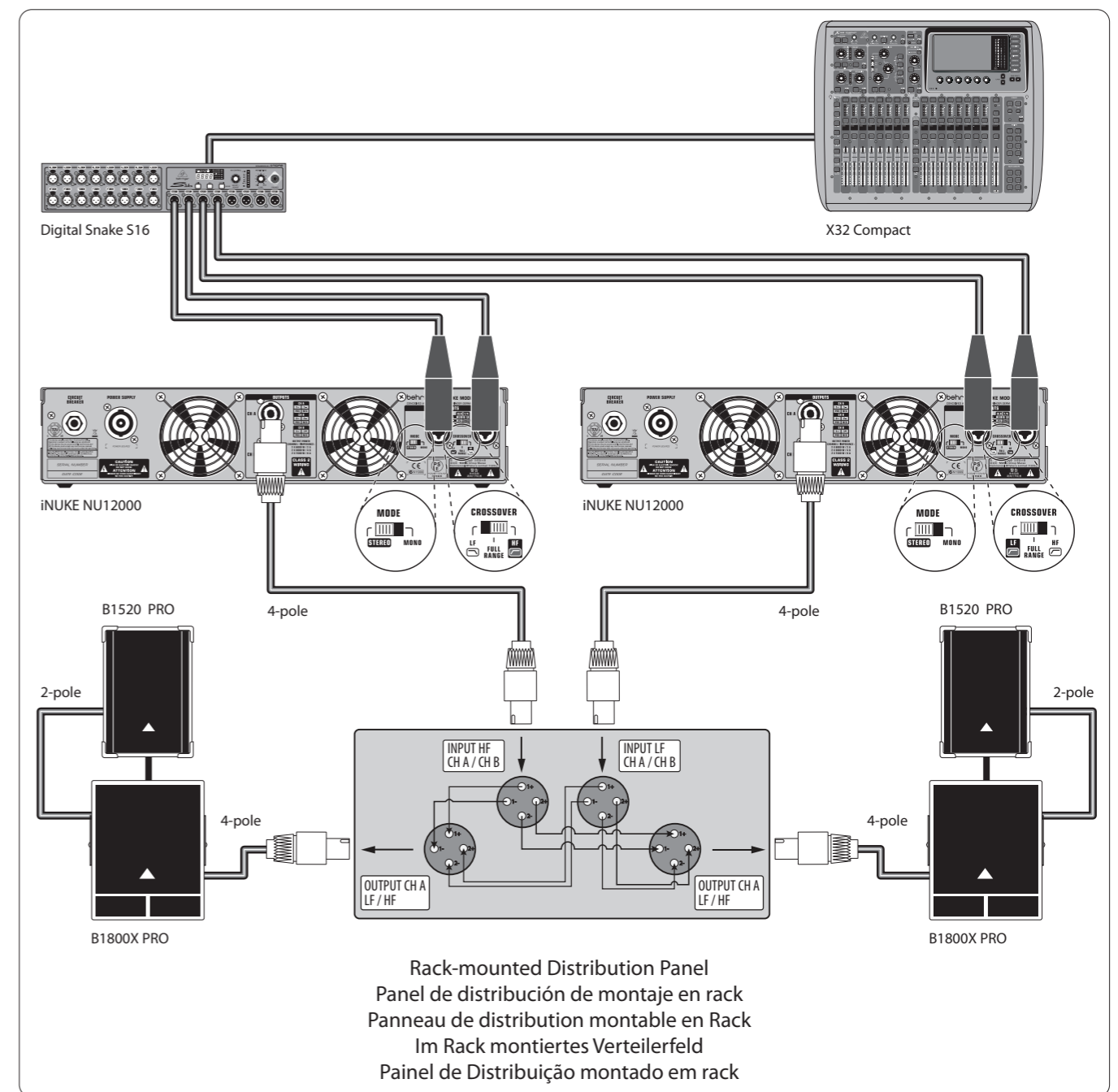

Horizontal Bi-amping
Bi-amplificación horizontal
Bi-amplification horizontale
Horizontales Bi-Amping
Bi-amplificador Horizontal

iNUKE NU12000 Bi-amping

EN Step 4: Bi-amping

ES Paso 4: Bi-amping

FR Etape 4 : Bi-amplification

DE Schritt 4: Bi-Amping

PT Passo 4: Bi-amplificando

EN Vertical Bi-amping

Vertical bi-amping deploys a single amplifier per stereo side. An external crossover splits the original signal into separate low-frequency and mid/high-frequency signals that are amplified separately.

ES Bi-amplificador Vertical

En este caso se usa un único amplificador por lado stereo. Un crossover externo divide la señal original en señales de frecuencias graves y medias/agudas independientes que son amplificadas por separado.

FR Bi-amplification verticale

La bi-amplification verticale utilise un ampli pour le canal gauche et un pour le canal droit. Un filtre actif externe permet de séparer le signal entre les hautes et basses fréquences qui sont ensuite amplifiées séparément.

DE Vertikales Bi-Amping

Vertikales Bi-Amping verwendet nur eine Endstufe pro Stereoseite. Ein externes Crossover trennt das Originalsignal in separate Bass- und Mitten/Höhen-Signale auf, die getrennt verstärkt werden.

PT Bi-amplificador Vertical

O bi-amplificador vertical emprega um único amplificador por lado de estéreo. Um crossover externo divide o sinal original em sinais separados de baixa frequência e média/alta frequência que são amplificados separadamente.

1 Set your external crossover to split your stereo signal into low and mid/high frequency bands at around 100 Hz.

ES Ajuste su crossover externo para dividir su señal stereo en bandas de frecuencias de graves y medias/agudas aproximadamente a los 100 Hz.

FR Configurez le filtre actif externe de manière à séparer le signal autour de 100 Hz.

DE Stellen Sie Ihr externes Crossover so ein, dass das Stereosignal bei ca. 100 Hz in Bass- und Mitten/Höhen-Frequenzbänder aufgetrennt wird.

PT Ajuste o seu crossover externo para dividir seu sinal estéreo em bandas de frequência baixa e média/alta a aproximadamente 100 Hz.

2 Run the mid/high-frequency signals from the crossovers into the CH A inputs of each amplifier.

ES Derive las señales de frecuencias medias/agudas desde los crossovers a las entradas CH A de cada amplificador.

FR Envoyez les signaux hautes fréquences/médiums en sortie du filtre vers les entrées CH A de chaque ampli.

DE Leiten Sie die Mitten/Höhen-Signale vom Crossover zum CH A-Eingang jeder Endstufe.

PT Passe os sinais de frequência média/alta a partir dos crossovers para as entradas CH A de cada amplificador.

3 Run the low-frequency signals from the crossovers into the CH B inputs of each amplifier.

ES Derive las señales de bajas frecuencias desde los crossovers a las entradas CH B de cada amplificador.

FR Envoyez les signaux basses fréquences vers les entrées CH B de chaque ampli.

DE Leiten Sie die Bass-Signale vom Crossover zum CH B-Eingang jeder Endstufe.

PT Passe os sinais de baixa frequência provenientes dos crossovers para as entradas CH B de cada amplificador.

4 On both the left and right amplifier, slide the CROSSOVER SWITCH to the FULLRANGE position.

ES Tanto en el amplificador izquierdo como en el derecho, coloque el interruptor CROSSOVER en la posición FULLRANGE.

FR Sur les amplis des canaux gauche et droite, placez le SÉLECTEUR CROSSOVER en position FULLRANGE.

DE Schieben Sie den CROSSOVER-SCHALTER bei der linken und rechten Endstufe auf die FULLRANGE-Position.

PT Tanto no amplificador esquerdo quanto no direito, coloque o interruptor CROSSOVER na posição FULLRANGE (alcance completo).

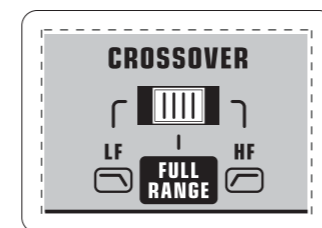

5 On both amplifiers, slide the MODE switch to the STEREO position.

ES En ambos amplificadores también, coloque el interruptor MODE en la posición STEREO.

FR Sur les deux amplis, placez également le sélecteur MODE en position STEREO.

DE Schieben Sie den MODE-Schalter bei beiden Endstufen auf die STEREO-Position.

PT Em ambos amplificadores, coloque o botão MODE (modo) na posição STEREO (estéreo).

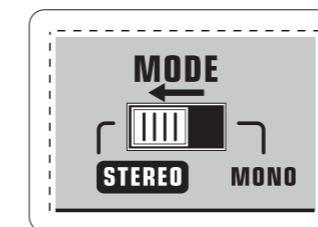

6 Run a 4-pole speaker cable with professional twist-locking connectors from each amplifier's CH A output to the respective left and right subwoofers.

ES Conecte un cable de altavoz de 4 polos con conectores profesionales con sistema de fijación de rosca desde la salida CH A de cada amplificador a los subwoofers izquierdo y derecho respectivos.

FR Reliez un câble à 4 broches avec connecteur professionnel à verrouillage entre la sortie CH A de chaque ampli et les Subwoofers gauche et droite.

DE Führen Sie ein 4-Pol Lautsprecherkabel mit professionellen Drehriegelanschlüssen vom CH A-Ausgang der beiden Endstufen jeweils zum linken und rechten Subwoofer.

PT Passe um cabo de alto-falante de 4 pólos com conectores profissionais de trava de torção provenientes de cada saída CH A de amplificador até os respectivos subwoofers esquerdo e direito.

7 Set the subwoofer into "BIAMPING" mode.

ES Ajuste el subwoofer al modo "BIAMPING".

FR Placez les Subwoofers en mode "BIAMPING".

DE Stellen Sie den Subwoofer auf den „BIAMPING“-Modus ein.

PT Ajuste o subwoofer para o modo "BIAMPING" (bi-amplificação).

8 Run a 2-pole speaker cable with professional twist-locking connectors from the subwoofer to the mid/high-range speakers.

ES Conecte un cable de altavoz de 2 polos dotado de conectores profesionales con sistema de fijación de rosca desde el subwoofer a los altavoces de rango medio/agudo.

FR Reliez un câble à 2 broches avec connecteur professionnel à verrouillage entre les Subwoofers et les enceintes hautes fréquences/médiums.

DE Führen Sie ein 2-Pol Lautsprecherkabel mit professionellen Drehriegelanschlüssen vom Subwoofer zu den Mitten/Höhen-Lautsprecherboxen.

PT Passe um cabo de 2 pólos com conectores profissionais de trava de torção provenientes do subwoofer para os alto-falantes mid/high-range (alcance médio/alto).

iNUKE NU12000 Bi-amping

EN Step 4: Bi-amping

ES Paso 4: Bi-amping

**FR Etape 4 :
Bi-amplification**

DE Schritt 4: Bi-Amping

**PT Passo 4:
Bi-amplificando**

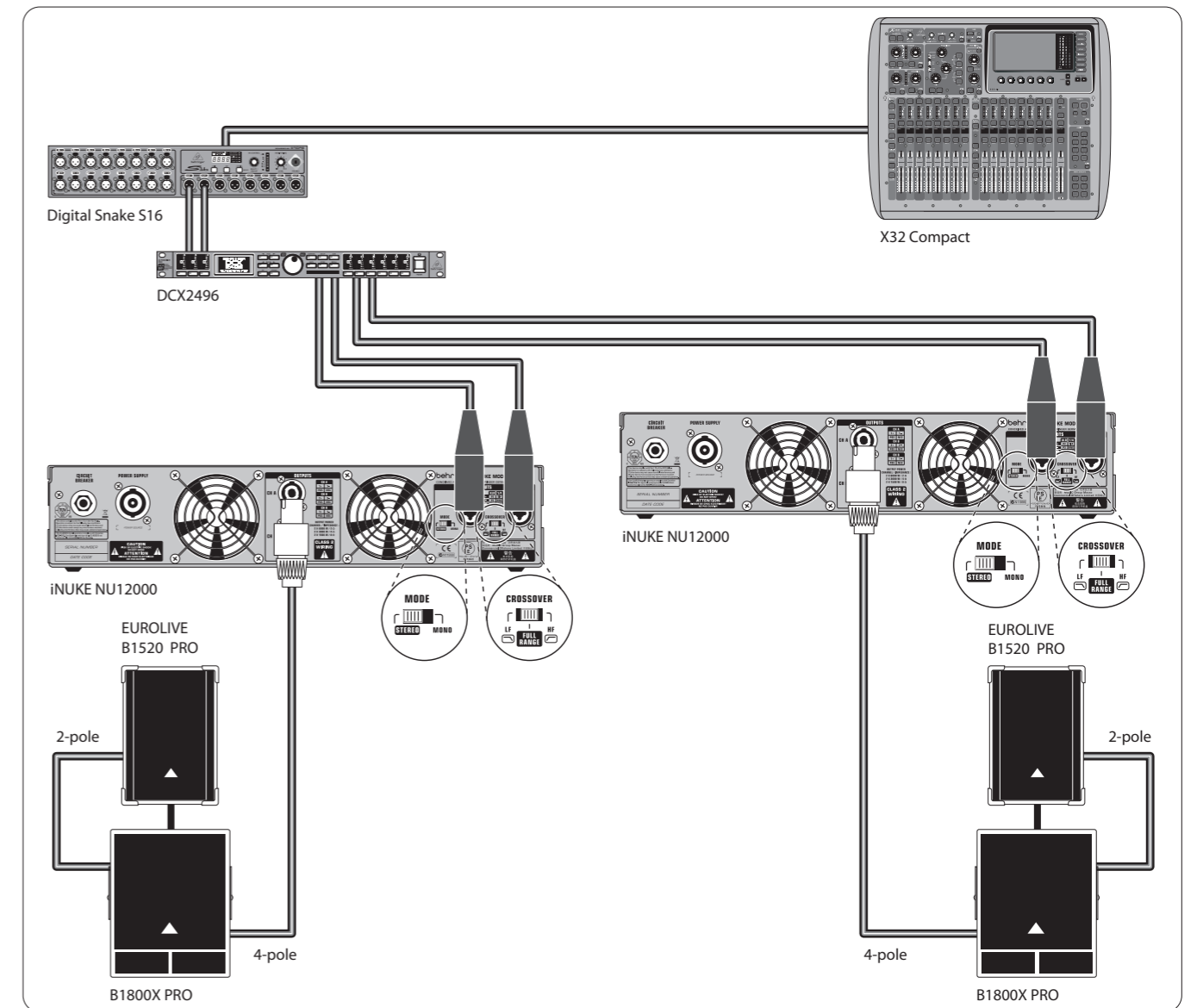

Vertical Bi-amping
 Bi-amplificación vertical
 Bi-amplification verticale
 Vertikales Bi-Amping
 Bi-amplificador Vertical

EN Specifications

ES

Output Power	
Maximum Output Power	
Stereo	
2 Ω per channel, stereo	2 x 6000 W
4 Ω per channel, stereo	2 x 3400 W
8 Ω per channel, stereo	2 x 1700 W
System	
Controls	
Front	Power switch Gain controls (channels A and B)
Rear	Mode switch (stereo / mono) Crossover switch (LF / fullrange / HF) Circuit breaker
Indicators	
Power	Amber backlit illuminated gain controls
Limit (per channel)	0 dB, full scale
Signal (per channel)	-24, -12, -6 dB
Input Sensitivity	
V RMS @ 8 Ω	0.75 V (-0.3 dBu)
Connectors	
Inputs	2 x combo jacks
Input impedance	10 k Ω unbalanced, 20 k Ω balanced
Outputs	2 x locking-style professional speaker connectors
Output circuit type	Class-D
Distortion	<0.2%
Frequency response	20 Hz to 20 kHz, +0 / -2 dB
Damping factor	>100 @ 8 Ω
Signal-to-noise	>100 dB
Circuit Protection	
Cooling	Continuously variable speed fan "back-to-front" air flow
Amplifier protection	Thermal and DC protection Stable into reactive or mismatched loads
Load protection	On/off muting, DC-fault power supply shutdown
Power Supply, Voltage (Breaker)	
USA / Canada	120 V ~, 50/60, (50 A 250 VAC)
Japan	100 V ~, 50/60, (50 A 250 VAC)
UK / Australia / Europe / Korea / China	220-240 V~, 50/60 Hz, (25 A 250 VAC)
Power consumption @ 2 Ω , 1/8 rated power	1300 W
Mains connector	Neutrik powerCON 32 A*
Dimensions / Weight	
Dimensions (H x W x D)	approx. 94 x 482 x 436 mm (3.7 x 19 x 17.2")
Weight	approx. 12 kg (26.5 lbs)

*Full performance can only be guaranteed if the AWG10 cable and respective plug are used in countries where only 100-120 V are available. Alternatively, a "two hot phase" mode can be used to operate with 200-240 V AC main voltage.

*Only qualified personnel are allowed to modify the AC-Main cord and to adhere to all applicable national standards.

*Neutrik, powerCON, and speakON are registered trademarks of Neutrik AG.

ES Especificaciones técnicas

EN

ES

Potencia de Salida	
Máxima Potencia de Salida	
Stereo	
2 Ω por canal, stereo	2 x 6000 W
4 Ω por canal, stereo	2 x 3400 W
8 Ω por canal, stereo	2 x 1700 W
Sistema	
Controles	
Panel frontal	Interruptor de encendido Control GAIN (canales A y B)
Panel trasero	Mode (bridge / stereo / mono) Interruptores Crossover (LF / fullrange / HF) Disyuntor
Indicadores	
Encendido	Controles ámbar y rojas sistema de iluminación botón de ganancia
Limitación (por canal)	Demuestra completa escala en 0 dB
Señal (por canal)	-24, -12, -6 dB
Sensibilidad de Entrada	
V RMS @ 8 Ω	0,75 V (-0,3 dBu)
Conectores	
Entradas	2 x conectores combo XLR / TRS de 6,3 mm
Impedancia de entrada	10 k Ω no balanceado, 20 k Ω balanceado
Salidas	2 x conectores profesionales de altavoz con seguro
Tipo de circuito de salida	Clase-D
Distorsión	<0,2%
Respuesta de frecuencia	20 Hz - 20 kHz, +0 / -2 dB
Factor de amortiguación	>100 @ 8 Ω
Relación señal-ruido	>100 dB
Circuito de Protección	
Refrigeración	Ventilador de velocidad variable continuamente Flujo de aire "trasero-frontal"
Protección del amplificador	Protección térmico y DC Estable con cargas reactivas o desparejadas
Protección contra sobrecargas	Anulación on/off, apagado en caso de corte de corriente
Alimentación, Voltaje (Disyuntor)	
E.U. / Canadá	120 V ~, 50/60, (50 A 250 VAC)
Japón	100 V ~, 50/60, (50 A 250 VAC)
Reino Unido / Australia / Europa / Corea / China	220-240 V~, 50/60 Hz, (25 A 250 VAC)
Consumo @ 2 Ω por canal, 1/8 de potencia media	1300 W
Toma de corriente	Neutrik powerCON 32 A*
Dimensiones / Peso	
Dimensiones (A x L x P)	aprox. 94 x 482 x 436 mm (3,7 x 19 x 17,2")
Peso	aprox. 12 kg (26,5 lbs)

*El máximo rendimiento solo puede ser garantizado si utiliza el cable AWG10 y su conector correspondiente en aquellos países en los que sólo estén disponibles voltajes de 100-120 V. Alternativamente, puede usar un modo de "dos fases activas" para su uso con voltajes de corriente alterna de 200-240 V.

*Solo un técnico especialista está autorizado para modificar el cable de alimentación, cumpliendo todos los standards nacionales aplicables al respecto.

*Neutrik, powerCON y speakON son marcas registradas de Neutrik AG.

Caractéristiques techniques

Puissance de Sortie

Puissance de Sortie Maximale

Stéréo	
2 Ω per channel, stereo	2 x 6000 W
4 Ω per channel, stereo	2 x 3400 W
8 Ω per channel, stereo	2 x 1700 W

Données Système

Réglages	
Face avant	Interrupteur secteur Réglage de Gain (canaux A et B)
Face arrière	Sélecteur de mode (stereo / mono) Commutateur Crossover (LF / fullrange / HF) Disjoncteur

Témoins

Alimentation	Contrôles de gain rétro-éclairés couleurs ambre/rouge
Limit (par canal)	0 dB, intégral
Signal (par canal)	-24, -12, -6 dB

Sensibilité D'entrée

V RMS @ 8 Ω	0,75 V (-0,3 dBu)
-------------	-------------------

Circuits

Entrées	2 x embases combinées XLR / Jack 6,35 mm symétrique
Impédance d'entrée	10 kΩ asymétrique, 20 kΩ symétrique
Sorties	2 x connecteurs professionnels à verrouillage
Architecture étage de puissance	Classe-D
Distorsion	<0,2%
Réponse en fréquence	20 Hz - 20 kHz, +0 / -2 dB
Facteur d'amortissement	>100 @ 8 Ω
Rapport signal/bruit	>100 dB

Circuit de Protection

Refroidissement	Ventilateur à vitesse variable Circulation d'arrière vers l'avant de l'air
Protection de l'amplificateur	Surchauffe, protection HF Stable lors de l'utilisation de charges réactives ou déséquilibrées
Protection de la charge	On/off muting, DC-fault power supply shutdown

Alimentation, Tension (Disjoncteur)

USA / Canada	120 V ~, 50/60, (50 A 250 VAC)
Japon	100 V ~, 50/60, (50 A 250 VAC)
RU / Australie / Europe / Corée / Chine	220-240 V~, 50/60 Hz, (25 A 250 VAC)
Consommation électrique à 2 Ω par canal, 1/8 de la puissance nominale	1300 W
Embase secteur	Neutrik powerCON 32 A*

Dimensions / Poids

Dimensions (h x l x p)	env. 94 x 482 x 436 mm (3,7 x 19 x 17,2")
Poids	env. 12 kg (26,5 lbs)

*Nous garantissons des performances optimales uniquement si le câble AWG10 et le connecteur sont utilisés dans un pays où l'alimentation fournit une tension de 100-120 V. Un mode alternatif à deux points chauds peut être utilisé afin de fonctionner avec un courant secteur de 200-240 Vca.

*Seul un personnel qualifié est autorisé à modifier le cordon secteur en respectant tous les standards nationaux applicables.

*Neutrik, powerCON, et speakON sont des marques déposées de Neutrik AG.

Technische Daten

Ausgangsleistung

Maximale Ausgangsleistung

Stereo	
2 Ω pro Kanal, Stereo	2 x 6000 W
4 Ω pro Kanal, Stereo	2 x 3400 W
8 Ω pro Kanal, Stereo	2 x 1700 W

System

Regler	
Vorderseite	Netzschalter Gain-Regler (Kanäle A und B)
Rückseite	Mode-Schalter (stereo / mono) Crossover-Schalter (LF / fullrange / HF) LS-Schalter

Anzeigen

Power	Amber und Rot hintergrundbeleuchtete Gain-Regler
Limit (pro Kanal)	0 dB, Skalenendwert
Signal (pro Kanal)	-24, -12, -6 dB

Eingangsempfindlichkeit

V RMS @ 8 Ω	0,75 V (-0,3 dBu)
-------------	-------------------

Anschlüsse

Eingänge	2 x combo jacks
Eingangsimpedanz	10 kΩ asymmetrisch, 20 kΩ symmetrisch
Ausgänge	2 x Professionelle Lautsprecheranschlüsse
Ausgangsschaltungstyp	Class-D
Klirrfaktor	<0,2%
Frequenzgang	20 Hz - 20 kHz, +0 / -2 dB
Dämpfungsfaktor	>100 @ 8 Ω
Geräuschspannungsabstand	>100 dB

Schutzschaltungen

Kühlung	Ventilator mit stufenlos variabler Geschwindigkeit „back-to-front“-Luftzirkulation
Verstärkerschutz	DC-Schutz und Temperaturschutz Zusätzlich stabiler Betrieb an komplexen Lasten
Lautsprecherschutz	Ein/Aus-Stummschaltung, Gleichspannungsschutz

Stromversorgung / Netzspannung (LS-Schalter)

USA / Kanada	120 V ~, 50/60, (50 A 250 VAC)
Japan	100 V ~, 50/60, (50 A 250 VAC)
UK / Australien / Europa / Korea / China	220-240 V~, 50/60 Hz, (25 A 250 VAC)
Leistungsaufnahme @ 2 Ω, 1/8 Nennleistung	1300 W
Netzverbindung	Neutrik powerCON 32 A*

Abmessungen / Gewicht

Abmessungen (H x B x T)	ca. 94 x 482 x 436 mm (3,7 x 19 x 17,2")
Gewicht	ca. 12 kg (26,5 lbs)

*Die volle Leistung kann nur garantiert werden, wenn das AWG10 Kabel und die entsprechenden Stecker in Ländern verwendet werden, in denen nur 100 - 120 V verfügbar ist. Alternativ kann man für einen Betrieb mit 200 - 240 V Wechsellspannung einen Modus mit „zwei heißen Phasen“ verwenden.

*Das Netzkabel darf nur von qualifiziertem Fachpersonal unter Einhaltung aller nationalen Standards modifiziert werden.

*Neutrik, powerCON und speakON sind eingetragene Warenzeichen der Neutrik AG.

Dados técnicos

Potência de Saída	
Potência Máxima de Saída	
Estéreo	
2 Ω por canal, estéreo	2 x 6000 W
4 Ω por canal, estéreo	2 x 3400 W
8 Ω por canal, estéreo	2 x 1700 W
Sistema	
Controles	
Dianteiro	Chave de força Controle de ganho (canais A e B)
Traseiro	Chave do Modo (stereo / mono) Chave do Crossover (LF / fullrange / HF) Disjuntor
Indicadores	
Força	Âmbar e vermelho backlit controles de ganho iluminado
Limite (por canal)	0 dB, escala completa
Sinal (por canal)	-24, -12, -6 dB
Sensibilidade de Entrada	
V RMS @ 8 Ω	0,75 V (-0,3 dBu)
Conectores	
Entradas	2 x XLR Balanceada, ¼" TRS
Impedância de entrada	10 kΩ não-balanceada, 20 kΩ balanceada
Saídas	2 x Conectores de falantes profissionais
Tipo de circuito de saída	Classe-D
Distorção	<0,2%
Resposta de frequência	20 Hz - 20 kHz, +0 / -2 dB
Fator de amortecimento	>100 @ 8 Ω
Relação sinal/ruído	>100 dB
Proteção do Circuito	
Refrigeração	Ventilador de velocidade variável e contínua Fluxo de ar de trás para frente "traseiro-frontal"
Proteção do amplificador	Proteção para termal, e DC Cargas de estáveis para reativas ou desiguais
Proteção de carga	Emudecimento Liga/desl., Desligamento por falha na alimentação de força DC
Alimentação de Força, Tensão (Disjuntor)	
EUA / Canadá	120 V ~, 50/60, (50 A 250 VAC)
Japão	100 V ~, 50/60, (50 A 250 VAC)
Reino Unido / Austrália / Europa / Coreia / China	220-240 V~, 50/60 Hz, (25 A 250 VAC)
Consumo de energia @ 2 Ω, ½ de potência nominal	1300 W
Conector das linhas	Neutrik powerCON 32 A*
Dimensões / Peso	
Dimensões (A x L x C)	aprox. 94 x 482 x 436 mm (3,7 x 19 x 17,2")
Peso	aprox. 12 kg (26,5 lbs)

*O desempenho integral só pode ser garantido se o cabo do AWG10 e tomada respectiva forem usados em países onde somente 100-120 V estão disponíveis. Alternativamente, um modo "two hot phase" pode ser usado para operar com voltagem principal de 200-240 V AC.

*Apenas pessoal qualificado pode modificar o cabo AC-Main e seguir todos os padrões nacionais aplicáveis.

*Neutrik, powerCON, e speakON são marcas registradas da Neutrik AG.

Other important information

EN Important information

1. Register online. Please register your new MUSIC Group equipment right after you purchase it by visiting behringer.com. Registering your purchase using our simple online form helps us to process your repair claims more quickly and efficiently. Also, read the terms and conditions of our warranty, if applicable.

2. Malfunction. Should your MUSIC Group Authorized Reseller not be located in your vicinity, you may contact the MUSIC Group Authorized Fulfiller for your country listed under "Support" at behringer.com. Should your country not be listed, please check if your problem can be dealt with by our "Online Support" which may also be found under "Support" at behringer.com. Alternatively, please submit an online warranty claim at behringer.com BEFORE returning the product.

3. Power Connections. Before plugging the unit into a power socket, please make sure you are using the correct mains voltage for your particular model. Faulty fuses must be replaced with fuses of the same type and rating without exception.

ES Aspectos importantes

1. Registro online. Le recomendamos que registre su nuevo aparato MUSIC Group justo después de su compra accediendo a la página web behringer.com. El registro de su compra a través de nuestro sencillo sistema online nos ayudará a resolver cualquier incidencia que se presente a la mayor brevedad posible. Además, aproveche para leer los términos y condiciones de nuestra garantía, si es aplicable en su caso.

2. Averías. En el caso de que no exista un distribuidor MUSIC Group en las inmediaciones, puede ponerse en contacto con el distribuidor MUSIC Group de su país, que encontrará dentro del apartado "Support" de nuestra página web behringer.com. En caso de que su país no aparezca en ese listado, acceda a la sección "Online Support" (que también encontrará dentro del apartado "Support" de nuestra página web) y compruebe si su problema aparece descrito y solucionado allí. De forma alternativa, envíenos a través de la página web una solicitud online de soporte en periodo de garantía ANTES de devolvernos el aparato.

3. Conexiones de corriente. Antes de enchufar este aparato a una salida de corriente, asegúrese de que dicha salida sea del voltaje adecuado para su modelo concreto. En caso de que deba sustituir un fusible quemado, deberá hacerlo por otro de idénticas especificaciones, sin excepción.

FR Informations importantes

1. Enregistrez-vous en ligne. Prenez le temps d'enregistrer votre produit MUSIC Group aussi vite que possible sur le site Internet behringer.com. Le fait d'enregistrer le produit en ligne nous permet de gérer les réparations plus rapidement et plus efficacement. Prenez également le temps de lire les termes et conditions de notre garantie.

2. Dysfonctionnement. Si vous n'avez pas de revendeur MUSIC Group près de chez vous, contactez le distributeur MUSIC Group de votre pays : consultez la liste des distributeurs de votre pays dans la page "Support" de notre site Internet behringer.com. Si votre pays n'est pas dans la liste, essayez de résoudre votre problème avec notre "aide en ligne" que vous trouverez également dans la section "Support" du site behringer.com. Vous pouvez également nous faire parvenir directement votre demande de réparation sous garantie par Internet sur le site behringer.com AVANT de nous renvoyer le produit.

3. Raccordement au secteur. Avant de relier cet équipement au secteur, assurez-vous que la tension secteur de votre région soit compatible avec l'appareil. Veillez à remplacer les fusibles uniquement par des modèles exactement de même taille et de même valeur électrique — sans aucune exception.

DE Weitere wichtige Informationen

1. Online registrieren. Bitte registrieren Sie Ihr neues MUSIC Group-Gerät direkt nach dem Kauf auf der Website behringer.com. Wenn Sie Ihren Kauf mit unserem einfachen online Formular registrieren, können wir Ihre Reparaturansprüche schneller und effizienter bearbeiten. Lesen Sie bitte auch unsere Garantiebedingungen, falls zutreffend.

2. Funktionsfehler. Sollte sich kein MUSIC Group Händler in Ihrer Nähe befinden, können Sie den MUSIC Group Vertrieb Ihres Landes kontaktieren, der auf behringer.com unter „Support“ aufgeführt ist. Sollte Ihr Land nicht aufgelistet sein, prüfen Sie bitte, ob Ihr Problem von unserem „Online Support“ gelöst werden kann, den Sie ebenfalls auf behringer.com unter „Support“ finden. Alternativ reichen Sie bitte Ihren Garantieanspruch online auf behringer.com ein, BEVOR Sie das Produkt zurücksenden.

3. Stromanschluss. Bevor Sie das Gerät an eine Netzsteckdose anschließen, prüfen Sie bitte, ob Sie die korrekte Netzspannung für Ihr spezielles Modell verwenden. Fehlerhafte Sicherungen müssen ausnahmslos durch Sicherungen des gleichen Typs und Nennwerts ersetzt werden.

PT Outras Informações Importantes

1. Registre-se online. Por favor, registre seu novo equipamento MUSIC Group logo após a compra visitando o site behringer.com Registrar sua compra usando nosso simples formulário online nos ajuda a processar seus pedidos de reparos com maior rapidez e eficiência. Além disso, leia nossos termos e condições de garantia, caso seja necessário.

2. Funcionamento Defeituoso. Caso seu fornecedor MUSIC Group não esteja localizado nas proximidades, você pode contatar um distribuidor MUSIC Group para o seu país listado abaixo de "Suporte" em behringer.com. Se seu país não estiver na lista, favor checar se seu problema pode ser resolvido com o nosso "Suporte Online" que também pode ser achado abaixo de "Suporte" em behringer.com. Alternativamente, favor enviar uma solicitação de garantia online em behringer.com ANTES da devolução do produto.

3. Ligações. Antes de ligar a unidade à tomada, assegure-se de que está a utilizar a voltagem correcta para o modelo em questão. Os fusíveis com defeito terão de ser substituídos, sem qualquer excepção, por fusíveis do mesmo tipo e corrente nominal.

EN

ES

FR

DE

PT

FEDERAL COMMUNICATIONS COMMISSION COMPLIANCE INFORMATION



Responsible Party Name: **MUSIC Group Services US Inc.**
Address: **18912 North Creek Parkway,
Suite 200 Bothell, WA 98011,
USA**
Phone Number: **+1 425 672 0816**

iNUKE NU12000

complies with the FCC rules as mentioned in the following paragraph:

This equipment has been tested and found to comply with the limits for a Class B digital device, pursuant to part 15 of the FCC Rules. These limits are designed to provide reasonable protection against harmful interference in a residential installation. This equipment generates, uses and can radiate radio frequency energy and, if not installed and used in accordance with the instructions, may cause harmful interference to radio communications. However, there is no guarantee that interference will not occur in a particular installation. If this equipment does cause harmful interference to radio or television reception, which can be determined by turning the equipment off and on, the user is encouraged to try to correct the interference by one or more of the following measures:

- Reorient or relocate the receiving antenna
- Increase the separation between the equipment and receiver
- Connect the equipment into an outlet on a circuit different from that to which the receiver is connected
- Consult the dealer or an experienced radio/TV technician for help

This device complies with Part 15 of the FCC rules. Operation is subject to the following two conditions:

- (1) this device may not cause harmful interference, and
- (2) this device must accept any interference received, including interference that may cause undesired operation.

Important information:

Changes or modifications to the equipment not expressly approved by MUSIC Group can void the user's authority to use the equipment.

EN

ES

FR

DE

PT



We Hear You